

Übersichtsplan

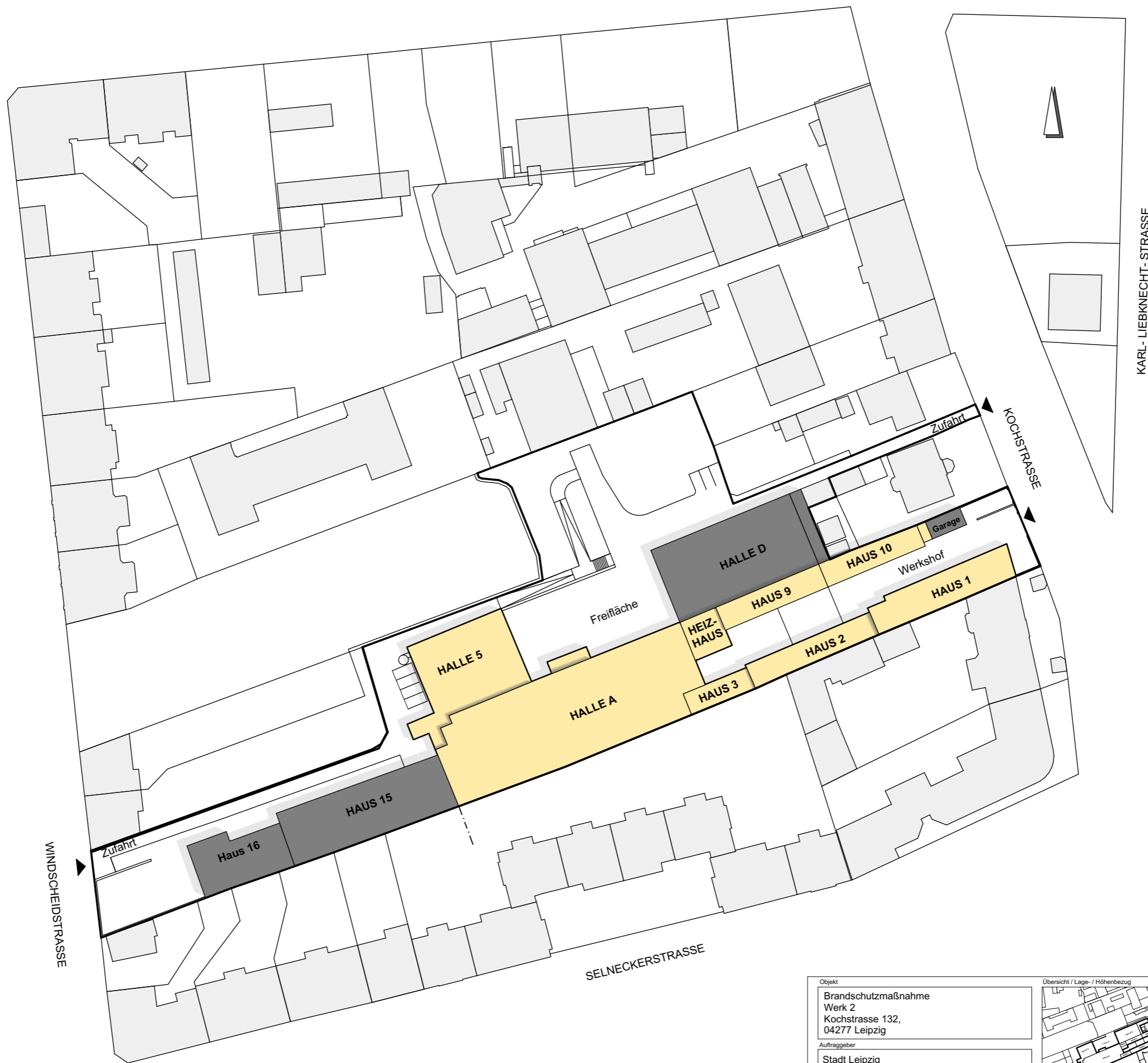

Objekt	Brandschutzmaßnahme Werk 2 Kochstrasse 132, 04277 Leipzig
Auftraggeber	Stadt Leipzig Amt für Gebäudemanagement Pragerstr. 126-128 04317 Leipzig

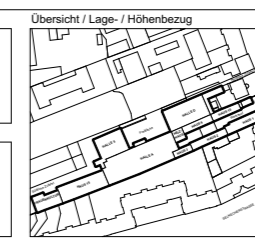

STADT LEIPZIG NEUES RATHAUS 04092 LEIPZIG - Amt für Gebäudemanagement -	
Planbezeichnung Übersichtsplan	
Leistungsphase: Ausführungsplanung	
Datum:	Blattnr.: A-00
16.12.2024	Format: A3 Maßstab: 1:1000

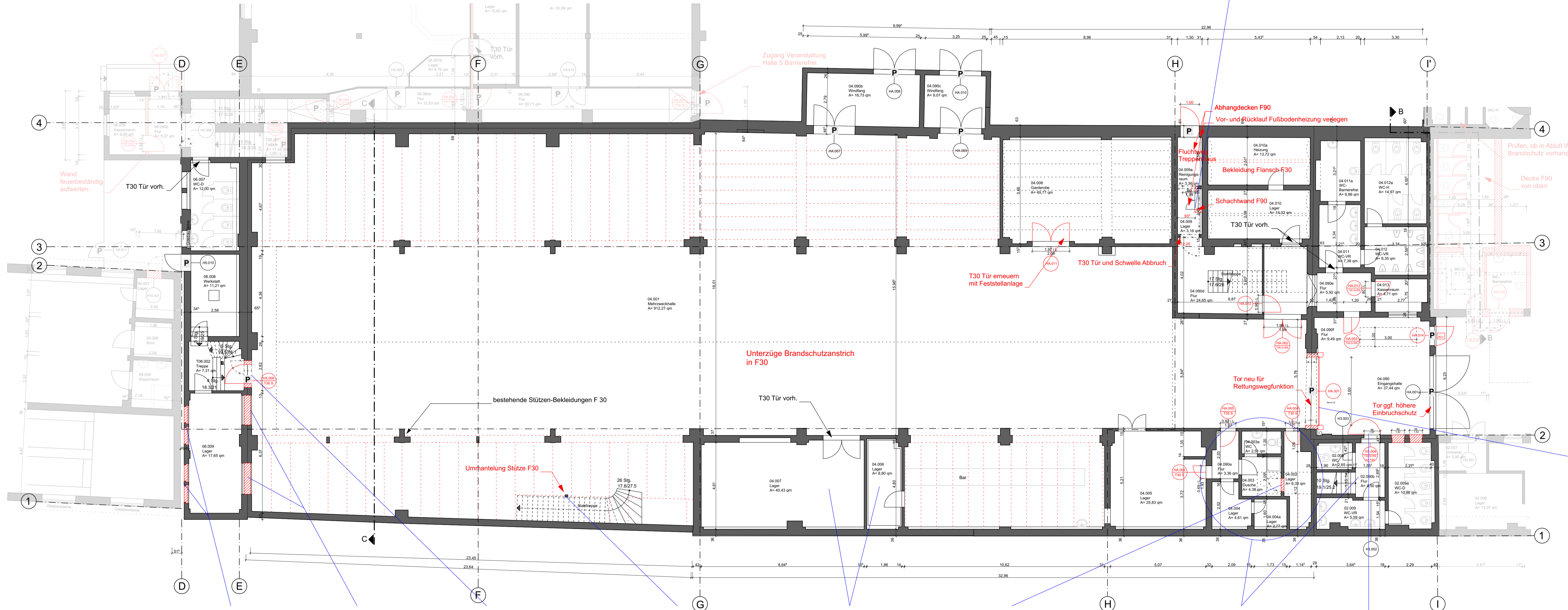
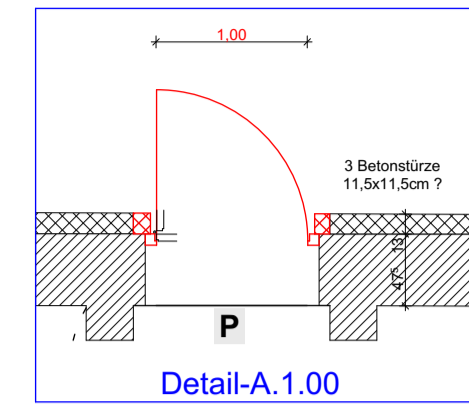

Detail-A.1.01
Rolltor gesondert
Plan A-15

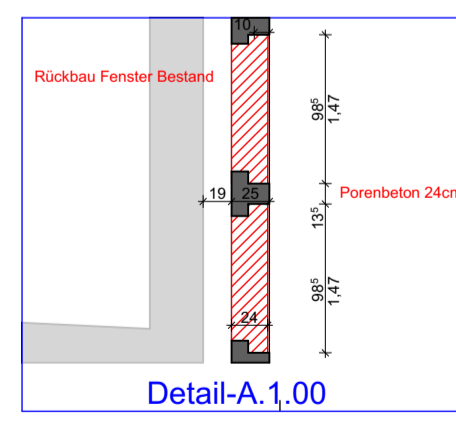

Detail-A.1.00

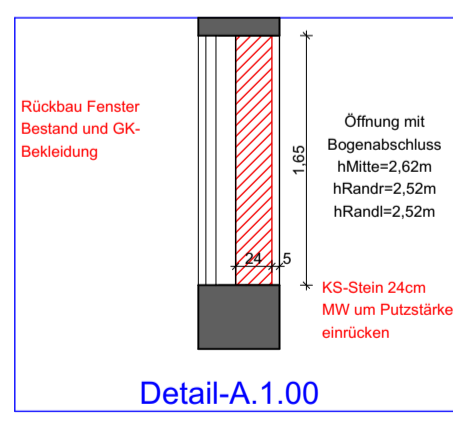

Detail-A.1.00

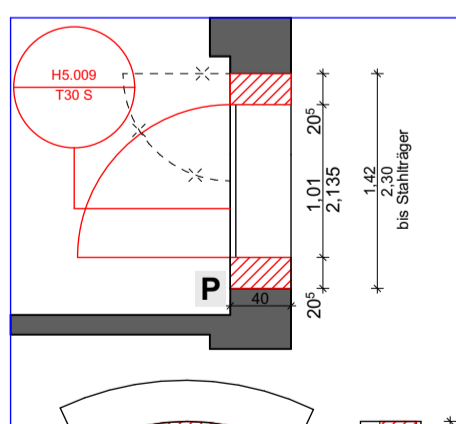

Detail-A.1.00

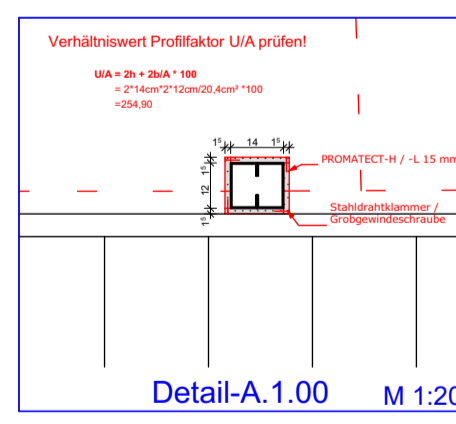

Detail-A.1.00 M 1:20

F30 Plattendecke mit Grund- und Tragprofil CD 60/27, Beplankung 2cm Massivbauplatte

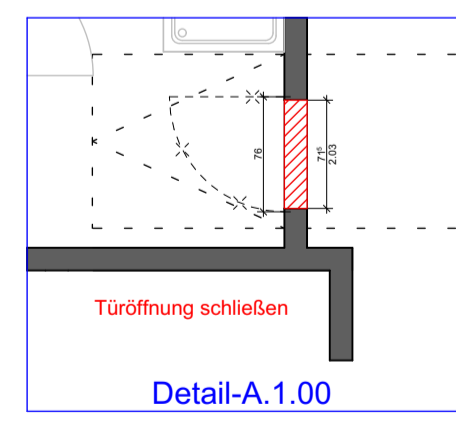

Detail-A.1.00

Detail-A.1.00
Treppe Backstage gesondert
Plan A-16

F30 Plattendecke mit Grund- und Tragprofil CD 60/27, Beplankung 2cm Massivbauplatte (Bekleidung Träger Waschraum F30 extra Detail?)

Tür T30
lichte Öffnung prüfen Brandschutz

Erdgeschoss Halle A

VORABZUG

ALLE MASSE SIND EIGENVERANTWORTLICH VOR ORT AM BAU ZU PRÜFEN !		Objekt Brandschutzmaßnahme Werk 2 Kochstrasse 132, 04277 Leipzig	Architekt 	Übersicht / Lage- / Höhenbezug 	STADT LEIPZIG NEUES RATHAUS 04092 LEIPZIG - Amt für Gebäudemanagement -															
Auftraggeber Stadt Leipzig Amt für Gebäudemanagement Pragerstr. 126-128 04317 Leipzig		Fachplaner 	Planbezeichnung Halle A Erdgeschoss																	
Index <table border="1"> <thead> <tr> <th>Index</th> <th>Art der Änderung</th> <th>Datum</th> <th>Name</th> </tr> </thead> <tbody> <tr><td> </td><td> </td><td> </td><td> </td></tr> <tr><td> </td><td> </td><td> </td><td> </td></tr> <tr><td> </td><td> </td><td> </td><td> </td></tr> </tbody> </table>		Index	Art der Änderung	Datum	Name													Leistungsphase: Ausführungsplanung		Blatt: A-09
Index	Art der Änderung	Datum	Name																	
Datum: 16.12.2024		Format: 1000x620mm		Maßstab: 1:100, 1:50, 1:20																

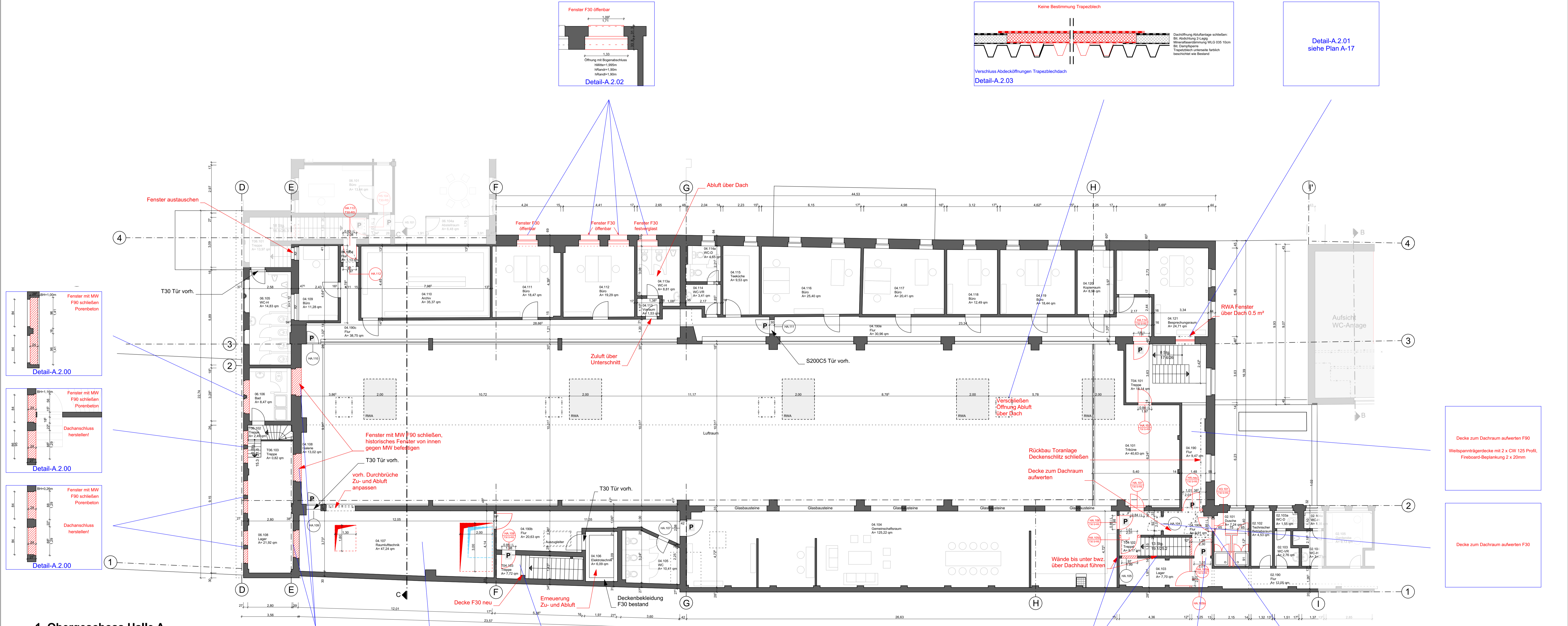

1. Obergeschoss Halle A

2. Obergeschoss Halle A

VORABZUG

ALLE MASSE SIND EIGENVERANTWORTLICH VOR ORT AM BAU ZU PRÜFEN!

Index	Art der Änderung	Datum	Name

Objekt
Brandschutzmaßnahme
Werk 2
Kochstrasse 132,
04277 Leipzig

Auftraggeber
Stadt Leipzig
Amt für Gebäudemanagement
Pragerstr. 126-128
04317 Leipzig

Architekt

Fachplaner

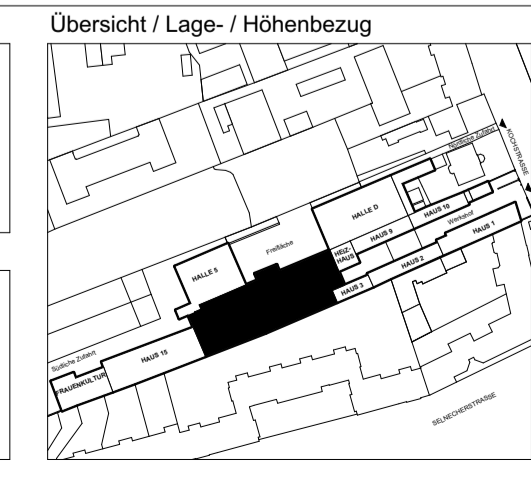

STADT LEIPZIG NEUES RATHAUS
04092 LEIPZIG
- Amt für Gebäudemanagement -

Planbezeichnung
Halle A 1. & 2. Obergeschoss

Leistungsphase:
Ausführungsplanung

Datum: 000190g001_1_BRS_01OG_02OG Blatt: A-10
16.12.2024

Format: 1000x620mm Maßstab: 1:100, 1:20, 1:50



Ansicht West

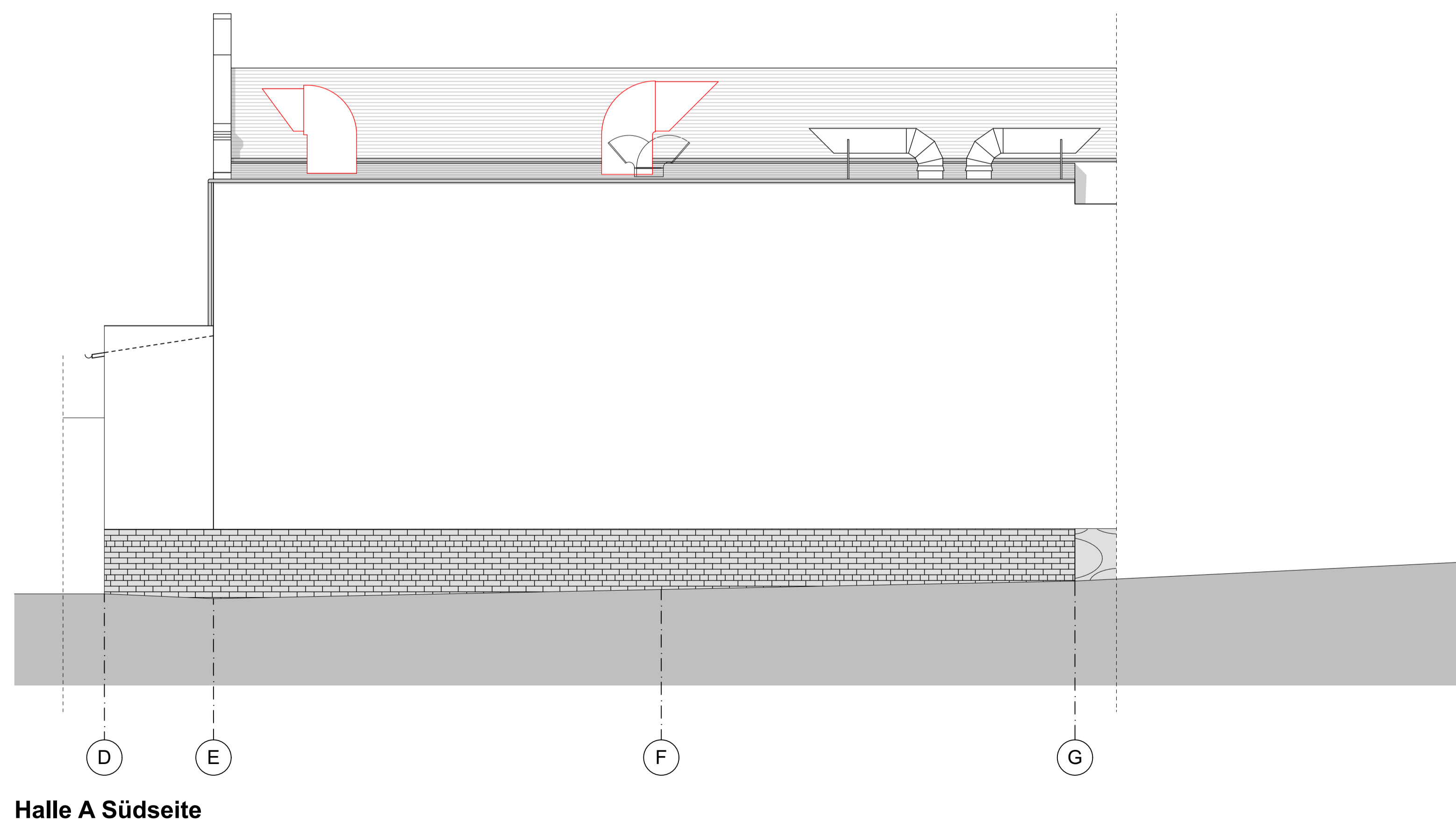
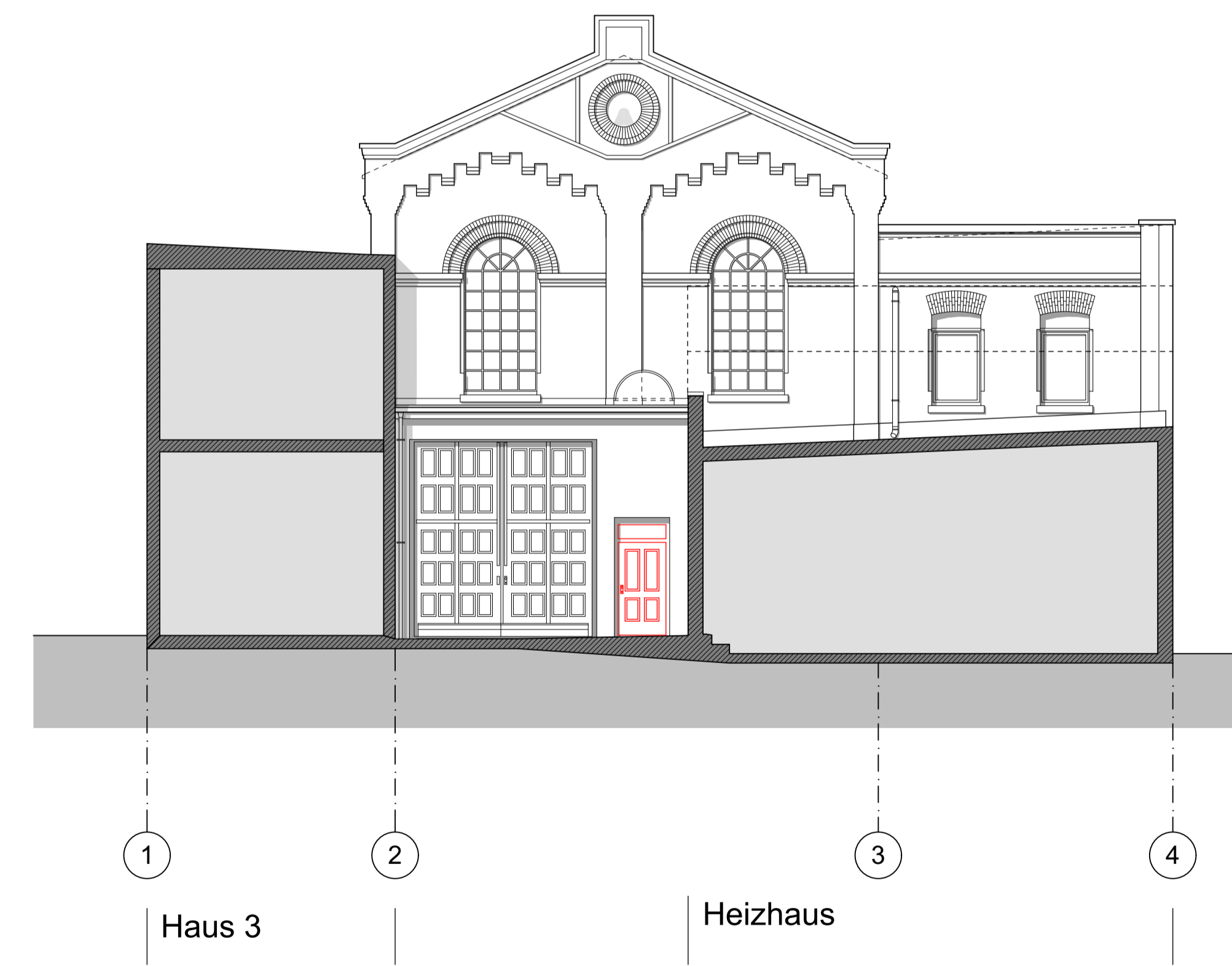
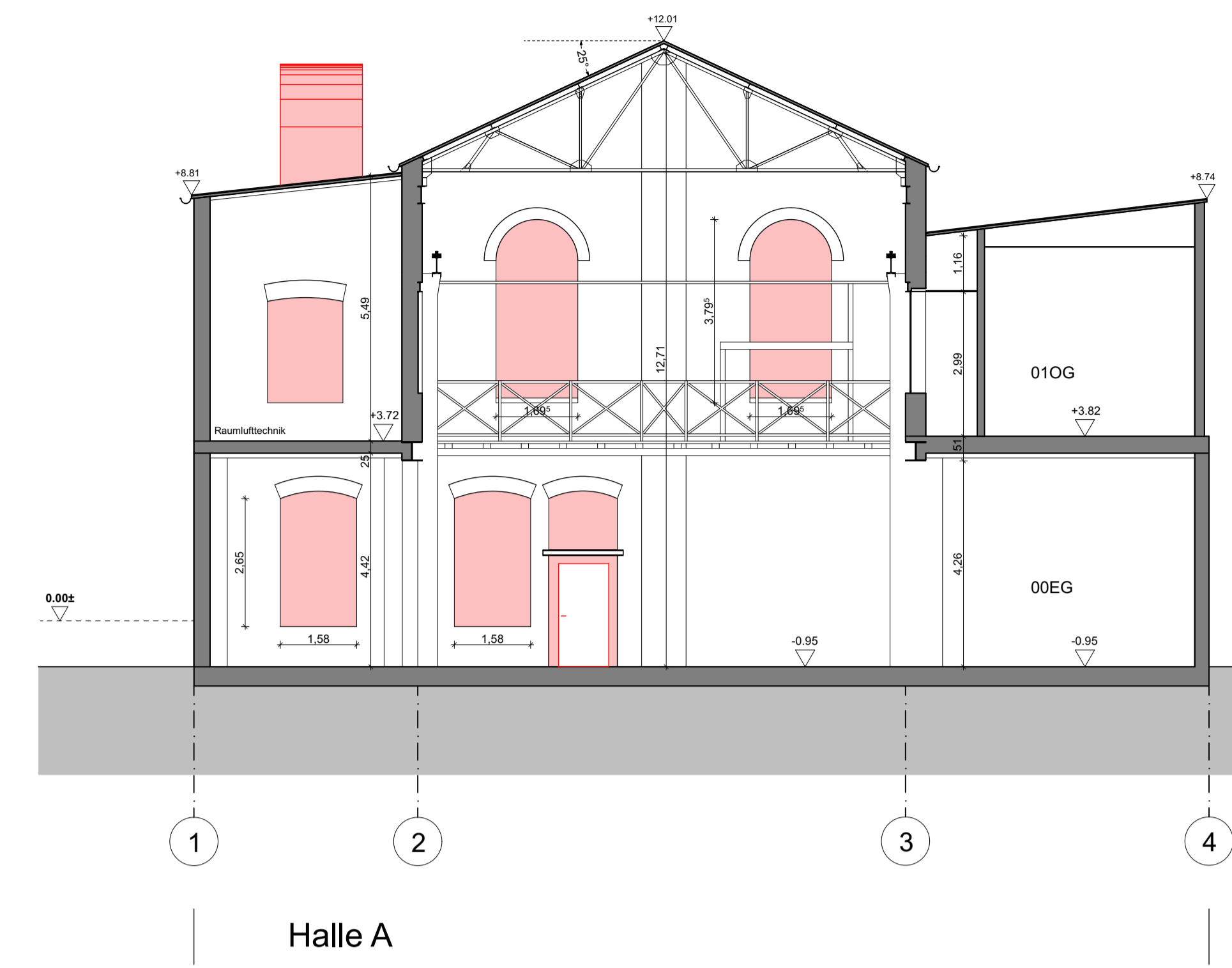

VORABZUG

ALLE MASSE SIND EIGENVERANTWORTLICH VOR ORT AM BAU ZU PRÜFEN !

Index	Art der Änderung	Datum	Name

Objekt
Brandschutzmaßnahme
Werk 2
Kochstrasse 132,
04277 Leipzig

Auftraggeber
Stadt Leipzig
Amt für Gebäudemanagement
Pragerstr. 126-128
04317 Leipzig

Architekt

Fachplaner

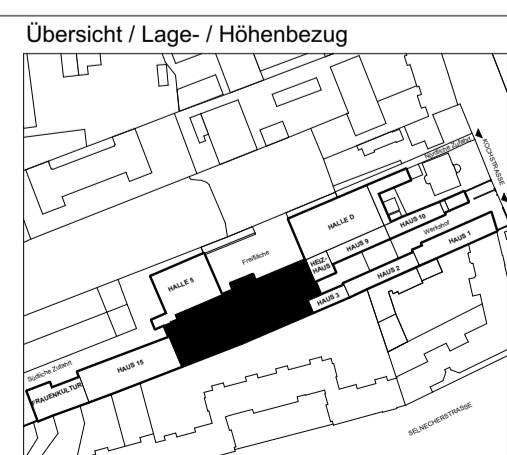

STADT LEIPZIG
NEUES RATHAUS
04092 LEIPZIG

- Amt für Gebäudemanagement -

Halle A Schnitt, Ansichten

Leistungsphase:
Ausführungsplanung

Datum: 16.12.2024

Format: 1000x620mm

Maßstab: 1:100

Blattr.: A-11

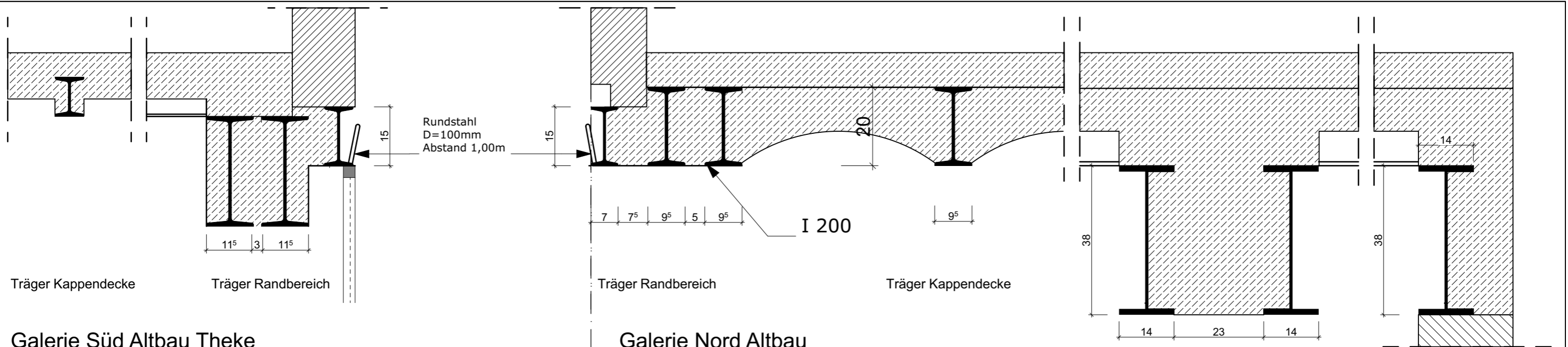

Galerie Süd Altbau Theke

Galerie Nord Altbau

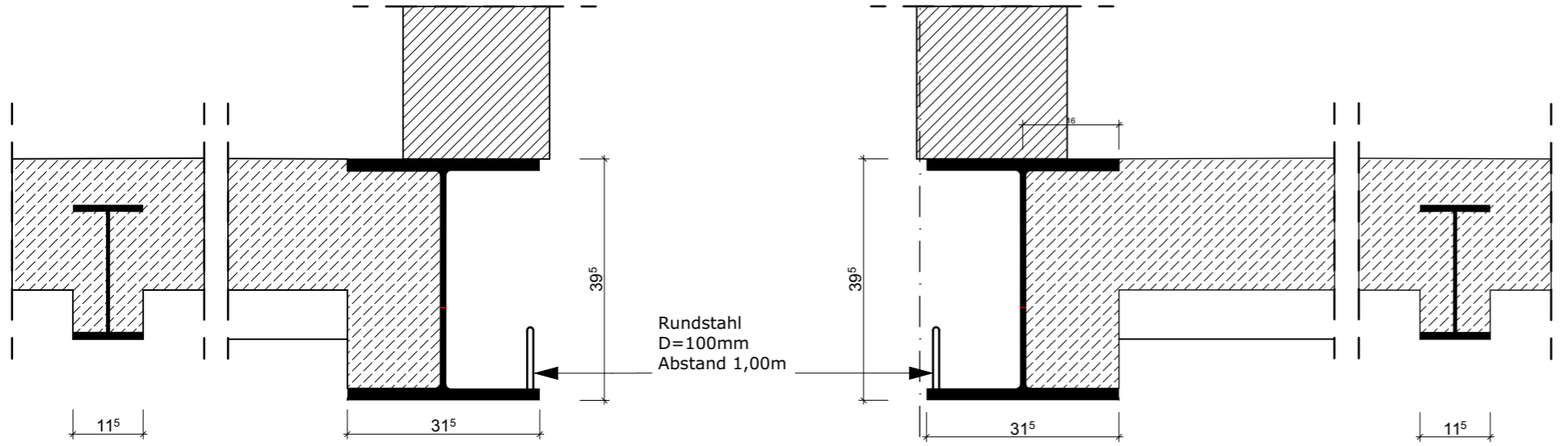

Galerie Süd Bereich Treppe

Galerie Nord Neubau

Index	Art der Änderung	Datum	Name
 STADT LEIPZIG NEUES RATHAUS 04092 LEIPZIG - Amt für Gebäudemanagement -			
Objekt			
Brandschutzmaßnahme Werk 2 Kochstrasse 132, 04277 Leipzig			
Auftraggeber			
Stadt Leipzig Amt für Gebäudemanagement Pragerstr. 126-128 04317 Leipzig			
Planverfasser			
Übersicht			
Planbezeichnung			
Detail-A. 2.00 Halle A Stahlträger Galerie			
Datei : Datum :	Leistungsphase : Ausführungsplanung	Blattnummer : Maßstab :	A-24 1:10
16.12.2024	DIN A3		

3