

### LEGENDE Farbakzente

Material: Farbton Allgemein, NCS S 0502-G50Y

### Eckschutzschienen

h= UK abgeh. Decke

### Anlage 4.1

Index	Datum	Bearbeiter	Prüfer	Inhaltsbereich

#### LEGENDE MEDIZINISCHE UND EINRICHTUNGSPLANUNG

[Symbol]	VORHANDENE EINRICHTUNG
[Symbol]	611 (4.2.0) LOSES MOBILIAR
[Symbol]	371 (2.4.1) ERNÄHRUNGS
[Symbol]	474 (3.4.9) MED.-TECHNISCHE FESTENBAUTEN
[Symbol]	612 (4.4.1) LOSES MEDIZINISCHES GERÄT
[Symbol]	412 (3.2.2) WASSERANLAGEN
[Symbol]	473 (3.2.4) ELEKTROINSTALLATIONEN
[Symbol]	475 (3.2.4) MEDIZINISCHE GÄSE

#### LEGENDE

[Symbol]	Bestand - nicht Teil der Maßnahme	LZ	Unterzug
[Symbol]	Tür BESTAND	BGW	Bleibgleichwert
[Symbol]	Tür NEU	BRH	Brüstungshöhe fertig von OKFF
[Symbol]	Wand BESTAND - Umbau Altbau	[Symbol]	Wandhydrant
[Symbol]	Wand BESTAND - Umbau Altbau	[Symbol]	Entsorgung Schacht - Abfall
[Symbol]	Mauerwerk	[Symbol]	Entsorgung Schacht - Zutritt
[Symbol]	Beton	[Symbol]	Rauch- und Wärmeabzugsanlagen über Dach
[Symbol]	Trockenbau	[Symbol]	Ruchleitung
[Symbol]	Trockenbau - F30	[Symbol]	EL - Automatische Öffner
[Symbol]	Trockenbau - F90	[Symbol]	Türstilleranlage
[Symbol]	Trockenbau - SW Qualität	[Symbol]	Türschutzhülse nach DIN 4102
[Symbol]	BW Brandwand / Saart Brandwand - Brandschutz	[Symbol]	Rauchschutzhülse nach DIN 18095
[Symbol]	F30 Feuerbeständige Wand	[Symbol]	dichtschließende Tür
[Symbol]	RS Feuerhemmende Wand	[Symbol]	dicht- und selbstschließende Tür
[Symbol]	G30 Brandschutzverglasung	[Symbol]	
[Symbol]	BRANDABSCHNITT	[Symbol]	

- ALLGEMEINE ANGABEN ZU BRANDSCHUTZ - ANFORDERUNGEN SIEHE BRANDSCHUTZKONZEPT -  
- PLÄNE GELTEN IN VERBINDUNG -

### Marien Hospital Papenburg - Ascendorf gGmbH Neustrukturierung des Marien Hospital - 2. Bauabschnitt

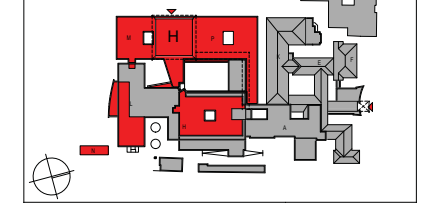

50-M-06.1_H.3.OG-Maler		Index
Gewerk Maler		Grundriss
Haus H.3.OG		AFU-Planung
Proj.Nr:	234	Maßstab:
Erstellt am:	05.12.2023	Postdatum:
01.08.2024	prz:	Plannummer:
	HLK/AB	1389
Bauherr:	Marien Hospital Papenburg Ascendorf gGmbH	
	Hauptkanal rechts 75	
	26871 Papenburg	
	04961 93-0	
Plansteller:		
Architekt:		



### LEGENDE Farbakzente

Material: Farbakzent Flur, NCS S 1070 Y50R  
 Material: Farbton Allgemein, NCS S 0502-G50Y

### Eckschutzschienen

h= UK abgeh. Decke  
 h= 2.135 m

### Handlauf

Handlauf aus Stahl (Bestand)  
 Abschlussbogen (Bestand)

### Leitsystem

Leitsystem 1 Linie  
 Leitsystem 2 Linie  
 Leitsystem 3 Linie

## Anlage 4.2

Index	Datum	Bezeichnet	Poler	Index
<h3>LEGENDE MEDIZINISCHE UND EINRICHTUNGSPLANUNG</h3>				
<p>VORHANDENE EINRICHTUNG            611 (4.2.0) LOSES MOBILAR            371 (2.4.1) EINBAUWOEL            474 (3.4.9) MED.-TECHNISCHE FESTENBAUTEN            612 (4.4.4) LOSES MEDIZINISCHES GERÄT            412 (3.2.2) WASSERANLAGEN            473 (3.2.4) ELEKTROINSTALLATIONEN            475 (3.2.4) MEDIZINISCHE GASLEITUNGEN</p>				

LEGENDE		LEGENDE	
Bestand - nicht Teil der Maßnahme	Tür BESTAND	UZ	Unterzug
Tür NEU	Wand Bestand - Umbau Altbau	BGW	Bleigewicht
Wand Bestand - Umbau Altbau	Mauerwerk	BRH	Brüstungshöhe fertig von OKFF
Beton	Trockenbau - F30	W	Wandhygiene
Trockenbau - F30	Trockenbau - F90	ES	Entsorgung
Trockenbau - GW Qualität	Trockenbau - Bauart Brandwand - Brandschutz	EA	Entsorgung Schacht - Abfall
Brandwand / Bauart Brandwand - Brandschutz	F30 Feuerhemmende Wand	EZ	Entsorgung Schacht - Zutritt
Feuerhemmende Wand	Brandabschottung	EL	EL - Automatischer Öffner
Brandabschottung	G30 Brandschutzverglasung	TFA	Türfeststellanlage
BRANDABSCHOTTUNG	BRANDABSCHOTTUNG	T30/T90	Brandschutztür nach DIN 4102
		RS	Rauchschutztür nach DIN 18095
		st	drückerlose Tür
		ab	drückerlose Tür
		ab	drückerlose Tür

- ALLGEMEINE ANGABEN ZU BRANDSCHUTZ - ANFORDERUNGEN SIEHE BRANDSCHUTZKONZEPT -  
 - PLÄNE GELTEN IN VERBINDUNG -

**Marion Hospital Papenburg - Ascendorf gGmbH**  
 Neustrukturierung des Marion Hospital - 2. Bauabschnitt

**50-M-02.1\_H\_EG-Maler**

Proj. Nr.	234	Maßstab	1:50	Erstellt am	08.01.2024	Postum	26.08.2024	Blatt	137	Par. Nummer	1387
-----------	-----	---------	------	-------------	------------	--------	------------	-------	-----	-------------	------

Bauherr: **Marion Hospital Papenburg Ascendorf gGmbH**  
 Hauptkanal rechts 75  
 26871 Papenburg  
 04961 93-0

Fachplaner:  
 Architekt:

HVB = 841 / 1375 (1.16m<sup>2</sup>)  
 Alpinex 2023



**LEGENDE**  
Farbakzente

Material: Farbton Allgemein,  
NCS S 0502-G50Y

**Eckschutzschienen**

● h= UK abgeh. Decke

**Anlage 4.3**

Index Datum Baustufe Folie Index-Nr.

LEGENDE	
Bestand - nicht Teil der Maßnahme	UZ Unterzug
Tür BESTAND	BGW Biegleichtwert
Tür NEU	BRH Brüstungsböhe fertig von OKFF
Wand Abriss - Umbau Altbau	Wandhydrant
Wand Bestand - Umbau Altbau	Ent Rauchung Schacht - Abluft
Mauerwerk	Ent Rauchung Schacht - Zuluft
Beton	Rauch- und Wärmeabzugsanlagen über Dach
Trockenbau - F30	Fluchweg
Trockenbau - F90	AUT. Elt. Automatischer Öffner
Trockenbau - BW Qualität	Türstielanlage
BW Brandwand / Bauart Brandwand - Brandschicht	T30/T90 Türschutz nach DIN 4102
F90 Feuerbeständige Wand	RS Rauchschutztür nach DIN 18095
F30 Feuerhemmende Wand	dt dicht- und selbstschließende Tür
G30 Brandschutzverglasung	BRANDABSCHNITT
- ALLGEMEINE ANGABEN ZU BRANDSCHUTZ - ANFORDERUNGEN SIEHE BRANDSCHUTZKONZEPT - PLÄNE GELTEN IN VERBINDUNG -	

**Marien Hospital Papenburg - Aschendorf gGmbH**  
Neustrukturierung des Marien Hospital - 2. Bauabschnitt

**50-M-01.1\_L\_SG-Maler**

Gewerk Maler		Index:	
Haus L SG		Grundriss	
AFU-Planung		Plannummer:	
Proj.Nr.: 234	Maßstab:	Erstelldatum: 11.01.2024	Platzdatum: 12.08.2024
gez.: KL/Kör/Ab	Plannummer: 1385		
Bauherr:	Marien Hospital Papenburg Aschendorf gGmbH		
Fachplaner:	Hauptkanal rechts 75 26871 Papenburg 04961 93-0		
Architekt:			





### LEGENDE Farbakzente

- Material: Farbakzent Flur, NCS S 0540 Y10R
- Material: Farbton Allgemein, NCS S 0502-G50Y

### Eckschutzschienen

- h= OK Türzarge (s. Bestand)

## Anlage 4.4

Index	Datum	Bereitsteller	Prüfer	Index-Notiz
<b>LEGENDE</b>				
[Symbol]	Bestand - nicht Teil der Maßnahme	UZ	Unterzug	Unterzug
[Symbol]	Tür BESTAND	BGW	Biegeblech	Biegeblech
[Symbol]	Tür NEU	BRH	Brüstungshöhe fertig von OKFF	Brüstungshöhe fertig von OKFF
[Symbol]	Wand Abriss - Umbau Altbau	BRH	Brüstungshöhe fertig von OKFF	Brüstungshöhe fertig von OKFF
[Symbol]	Wand Bestand - Umbau Altbau	BRH	Brüstungshöhe fertig von OKFF	Brüstungshöhe fertig von OKFF
[Symbol]	Mauerwerk	BRH	Brüstungshöhe fertig von OKFF	Brüstungshöhe fertig von OKFF
[Symbol]	Beton	BRH	Brüstungshöhe fertig von OKFF	Brüstungshöhe fertig von OKFF
[Symbol]	Trockenbau - F30	BRH	Brüstungshöhe fertig von OKFF	Brüstungshöhe fertig von OKFF
[Symbol]	Trockenbau - F90	BRH	Brüstungshöhe fertig von OKFF	Brüstungshöhe fertig von OKFF
[Symbol]	Trockenbau - BW Qualität	BRH	Brüstungshöhe fertig von OKFF	Brüstungshöhe fertig von OKFF
[Symbol]	Brandwand / Bauart Brandwand - Brandschritt	BRH	Brüstungshöhe fertig von OKFF	Brüstungshöhe fertig von OKFF
[Symbol]	F30	BRH	Brüstungshöhe fertig von OKFF	Brüstungshöhe fertig von OKFF
[Symbol]	F30	BRH	Brüstungshöhe fertig von OKFF	Brüstungshöhe fertig von OKFF
[Symbol]	G30	BRH	Brüstungshöhe fertig von OKFF	Brüstungshöhe fertig von OKFF
[Symbol]	BRANDABSCHNITT	BRH	Brüstungshöhe fertig von OKFF	Brüstungshöhe fertig von OKFF
[Symbol]	Unterzug	UZ	Unterzug	Unterzug
[Symbol]	Biegeblech	BGW	Biegeblech	Biegeblech
[Symbol]	Brüstungshöhe fertig von OKFF	BRH	Brüstungshöhe fertig von OKFF	Brüstungshöhe fertig von OKFF
[Symbol]	Wandständer	BRH	Brüstungshöhe fertig von OKFF	Brüstungshöhe fertig von OKFF
[Symbol]	Entsorgung Schacht - Abluft	EA Nr.	Entsorgung Schacht - Abluft	Entsorgung Schacht - Abluft
[Symbol]	Entsorgung Schacht - Zuluft	EZ Nr.	Entsorgung Schacht - Zuluft	Entsorgung Schacht - Zuluft
[Symbol]	Rauch- und Wärmeabzugsanlagen über Dach	RA	Rauch- und Wärmeabzugsanlagen über Dach	Rauch- und Wärmeabzugsanlagen über Dach
[Symbol]	Fluchtweg	FL	Fluchtweg	Fluchtweg
[Symbol]	El. - Automatische Öffner	AUT.	El. - Automatische Öffner	El. - Automatische Öffner
[Symbol]	Türstellanlage	TFA	Türstellanlage	Türstellanlage
[Symbol]	Brandschutz nach DIN 4102	T30/T90	Brandschutz nach DIN 4102	Brandschutz nach DIN 4102
[Symbol]	Rauchschutz nach DIN 18095	RS	Rauchschutz nach DIN 18095	Rauchschutz nach DIN 18095
[Symbol]	dicht- und selbstschließende Tür	dt	dicht- und selbstschließende Tür	dicht- und selbstschließende Tür
[Symbol]	OKFF	OKFF	OKFF	OKFF

- ALLGEMEINE ANGABEN ZU BRANDSCHUTZ - ANFORDERUNGEN SIEHE BRANDSCHUTZKONZEPT - PLÄNE GELTEN IN VERBINDUNG -

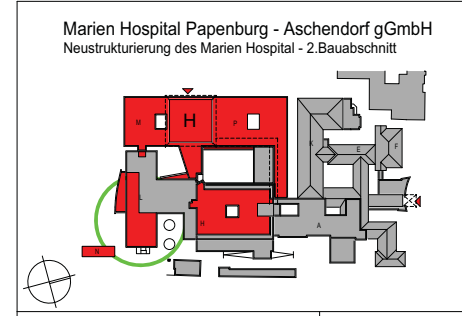

50-M-05.1_L_1.0G-Maler						Index:
Gewerk Maler						Grundriss
Haus L 1.0G						AFU-Planung
Proj. Nr.:	Maßstab:	Erstelldatum:	Plattdatum:	gez.:	Plannummer:	
254		10.01.2024	12.08.2024	KL/Kir/Ab	1391	
Bauherr:	Marien Hospital Papenburg Aschendorf gGmbH					
	Hauptkanal rechts 75					
	26871 Papenburg					
	04961 93-0					
Fachplaner:						
Architekt:						

LEGENDE  
Anstrichklassen Haus H 3.OG

- Material: AN-1-1-Mv (1-Komponentenanstrich, Nassabriebklasse 1, Malervlies [glatt])
- Material: AN-1-2-Mv (1-Komponentenanstrich, Nassabriebklasse 2, Malervlies [glatt])
- Material: AN-1-2-fungi-Mv (Fungizider Anstrich, Nassabriebklasse 2, Malervlies [glatt])
- Material: AN-1-3 (1-Komponentenanstrich, Nassabriebklasse 3)
- Material: AN-1-3-Mv (1-Komponentenanstrich, Nassabriebklasse 3, Malervlies [glatt])

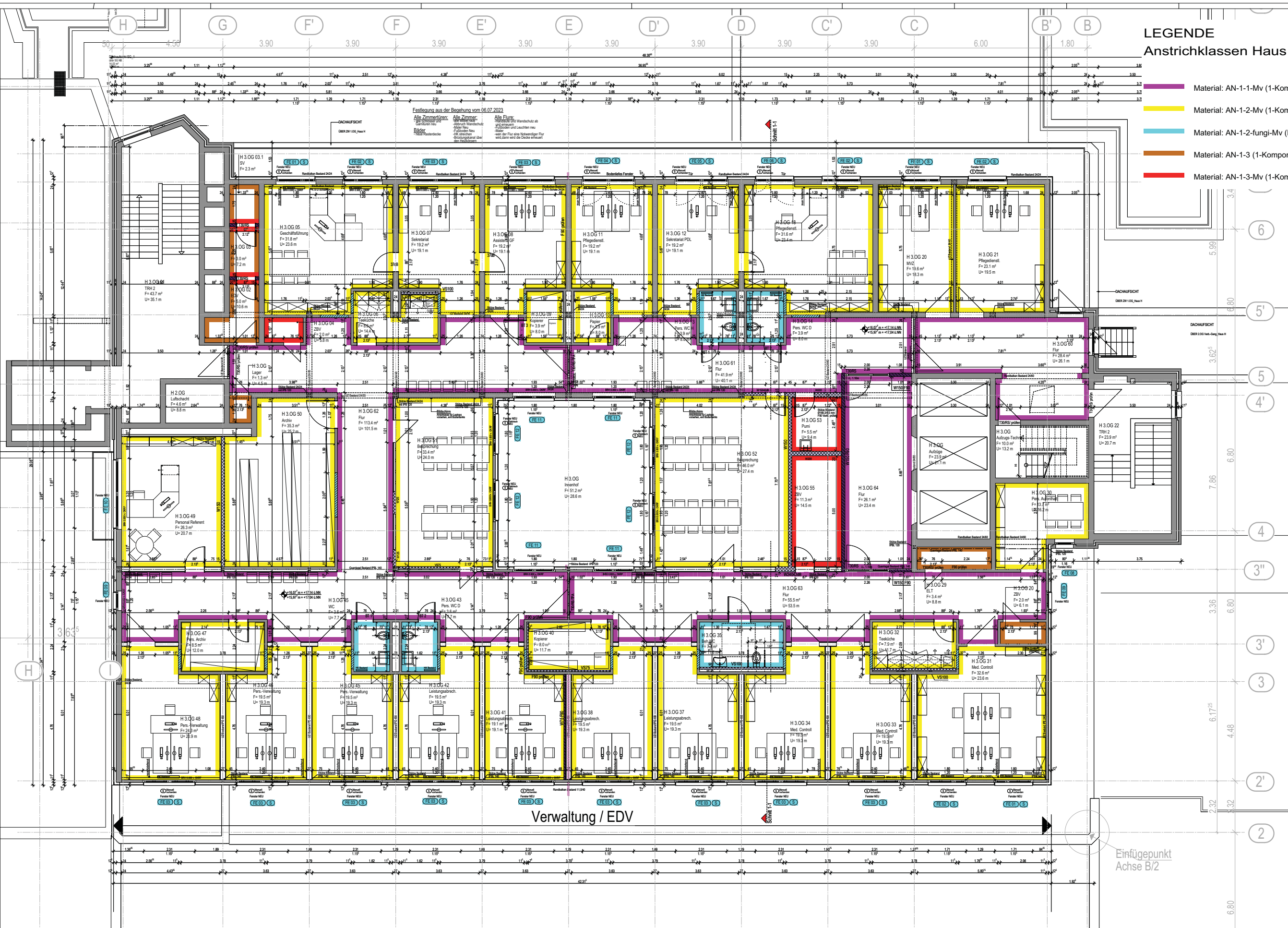

**LEGENDE MEDIZINISCHE UND EINRICHTUNGSPLANUNG**

- VORHANDENE EINRICHTUNG
- 611 (4.2.0) LOSES MOBILAR
- 371 (2.1) EINBAUWEISE
- 474 (3.4.9) MED.-TECHNISCHE FESTENBAUTEN
- 612 (4.4) LOSES MEDIZINISCHES GERÄT
- 412 (3.2.2) WASSERANLAGEN
- 473 (3.2.1) ELEKTROINSTALLATIONEN
- 475 (3.2.4) MEDIZINISCHE GÄSE

**LEGENDE**

- Bestand - nicht Teil der Maßnahme
- Tür NEU
- Wand Abriss - Umbau Altbau
- Wand Bestand - Umbau Altbau
- Mauerwerk
- Beton
- Trockenbau - F30
- Trockenbau - F90
- Trockenbau - SW Qualität
- Brandwand / Saart Brandwand - Brandschutz
- F30 Feuerbeständige Wand
- F90 Feuerbeständige Wand
- G30 Brandschutzverglasung
- BRANDSCHÜTTW
- Unterzug
- BGW Blechgewicht
- BRH Brüstungshöhe fertig von OKFF
- Wandhydrant
- Entsorgung Schacht - Abfall
- Entsorgung Schacht - Zuluft
- Rauch- und Wärmeabzugsanlagen über Dach
- Ruchloch
- EL - Automatischer Offener
- Türstillschläger
- Türschwelle nach DIN 4102
- Rauchschutttür nach DIN 18095
- dichtschließende Tür
- dicht- und selbstschließende Tür

- ALLGEMEINE ANGABEN ZU BRANDSCHUTZ - ANFORDERUNGEN SIEHE BRANDSCHUTZKONZEPT -  
- PLÄNE GELTEN IN VERBINDUNG -

**Marion Hospital Papenburg - Ascendorf gGmbH**  
Neustrukturierung des Marion Hospital - 2. Bauabschnitt

**50-M-06.2\_H\_3.OG-Anstrichklassen**  
Gewerk Maler  
Haus H 3.OG

**Grundriss AFU-Planung**

Prj.Nr.: 234  
Maßstab: 1:80  
Ermittlung: 18.12.2023  
Postum: 20.08.2024  
prj.: HLK/AB  
Plannummer: 130

Bauherr: Marion Hospital Papenburg Ascendorf gGmbH  
Hauptkanal rechts 75  
26871 Papenburg  
04961 93-0

Fachplaner:  
Architekt:

Einfügepunkt Achse B/2

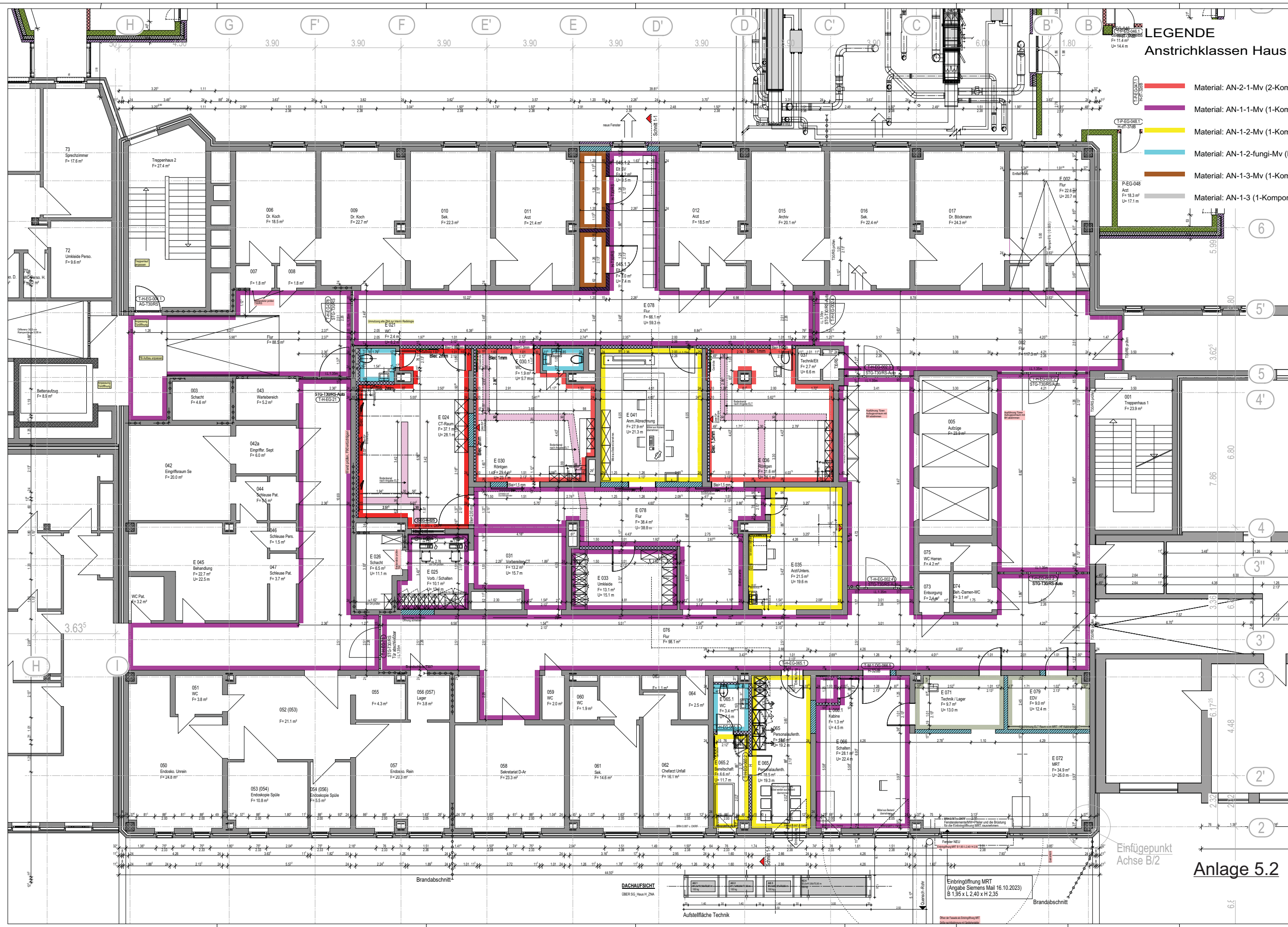

- ### LEGENDE Anstrichklassen Haus H EG
- █ Material: AN-2-1-Mv (2-Komponentenanstrich, Nassabriebklasse 1, Malervlies [glatt])
  - █ Material: AN-1-1-Mv (1-Komponentenanstrich, Nassabriebklasse 1, Malervlies [glatt])
  - █ Material: AN-1-2-Mv (1-Komponentenanstrich, Nassabriebklasse 2, Malervlies [glatt])
  - █ Material: AN-1-2-fungi-Mv (Fungizider Anstrich, Nassabriebklasse 2, Malervlies [glatt])
  - █ Material: AN-1-3-Mv (1-Komponentenanstrich, Nassabriebklasse 3, Malervlies [glatt])
  - █ Material: AN-1-3 (1-Komponentenanstrich, Nassabriebklasse3)

Index	Datum	Bearbeiter	Prüfer	Inhaltsverzeichnis

- ### LEGENDE MEDIZINISCHE UND EINRICHTUNGSPLANUNG
- VORHANDENE EINRICHTUNG
  - 611 (4.2.0) LOSSES MOBILIAR
  - 371 (2.4.1) ERHABENISSE
  - 474 (3.4.9) MED.-TECHNISCHE FESTENBAUTEN
  - 612 (4.4.1) LOSSES MEDIZINISCHES GERÄT
  - 412 (3.2.2) WASSERANLAGEN
  - 473 (3.2.4) ELEKTROINSTALLATIONEN
  - 473 (3.2.4) MEDIZINISCHE GABE
- 
- ### LEGENDE
- Bestand - nicht Teil der Maßnahme
  - Tür NEU
  - Wand Bestand - Umbau Altbau
  - Mauerwerk
  - Beton
  - Trockenbau
  - Trockenbau - F30
  - Trockenbau - F90
  - Trockenbau - SW Qualität
  - BW
  - F30
  - F30
  - G30

Marion Hospital Papenburg - Ascendorf gGmbH  
Neustrukturierung des Marion Hospital - 2. Baubeschnitt

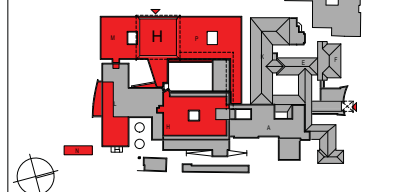

50-M-02.2_H_EG-Anstrichklassen		Index:
Gewerk Maler		Grundriss
Haus H EG		AUF-Planung
Proj. Nr. 234	Maßstab: 1:100	Erstellt am: 08.01.2024
		Postum: 26.08.2024
Bauherr:	Marion Hospital Papenburg Ascendorf gGmbH	
Fachplaner:	Hauptklinik rechts 75 26871 Papenburg 04961 93-0	
Architekt:	ALPINA	

Anlage 5.2



LEGENDE  
Anstrichklassen Haus L 1.OG

- Material: AN-1-1-Mv (1-Komponentenanstrich, Nassabriebklasse 1, Malervlies [glatt])
- Material: AN-1-2-Mv (1-Komponentenanstrich, Nassabriebklasse 2, Malervlies [glatt])
- Material: AN-1-3-Mv (1-Komponentenanstrich, Nassabriebklasse 3, Malervlies [glatt])



Index	Datum	Besitzer	Profil	Index-Netz
<b>LEGENDE</b>				
	Bestand - nicht Teil der Maßnahme	UZ	Unterzug	
	Tür BESTAND	BGW	Biegeblechwert	
	Tür NEU	BRH	Brüstungshöhe fertig von OKFF	
	Wand Abriss - Umbau Altbau	Wandständer	Wandständer	
	Wand Bestand - Umbau Altbau	Entsorgung	Entsorgung Schacht - Abluft	
	Mauerwerk	EA (N)	Entsorgung Schacht - Zuluft	
	Beton	EZ (N)	Rauch- und Wärmeabzugsanlagen über Dach	
	Trockenbau - F30	Fluchtweg	Fluchtweg	
	Trockenbau - F90	AUT.	Elit - Automatische Öffner	
	Trockenbau - BW Qualität	Türfeststellanlage	Türfeststellanlage	
	Brandwand / Bauart Brandwand - Brandschneid	T30/T90	Brandschutztür nach DIN 4102	
	F30 Feuerbeständige Wand	RS	Rauchschutztür nach DIN 18095	
	F90 Feuerhemmende Wand	dt	dichtschließende Tür	
	G30 Brandschutzverglasung	ots	dicht- und selbstschließende Tür	
	BRANDABSCHNITT			

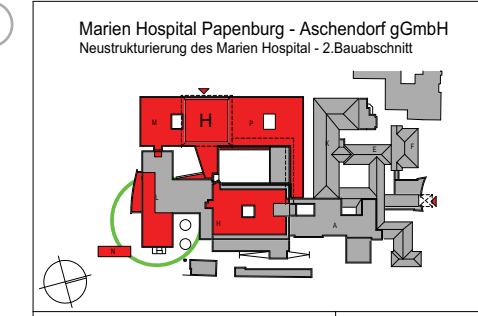

50-M-05.2_L_1.OG-Anstrichklassen						Index:
Gewerk Maler						Grundriss
Haus L 1.OG						AFU-Planung
Proj. Nr.:	Maßstab:	Erstelldatum:	Plattdatum:	gez.:	Plannummer:	
254		10.01.2024	20.08.2024	KL/Kör/Ab	1392	
Bauherr:	Marien Hospital Papenburg Aschendorf gGmbH					
	Hauptkanal rechts 75					
	26871 Papenburg					
	04961 93-0					
Fachplaner:						
Architekt:						

LEGENDE  
Anstrichklassen Haus L SG

- Material: AN-1-1-Mv (1-Komponentenanstrich, Nassabriebklasse 1, Malervlies [glatt])
- Material: AN-1-2-Mv (1-Komponentenanstrich, Nassabriebklasse 2, Malervlies [glatt])

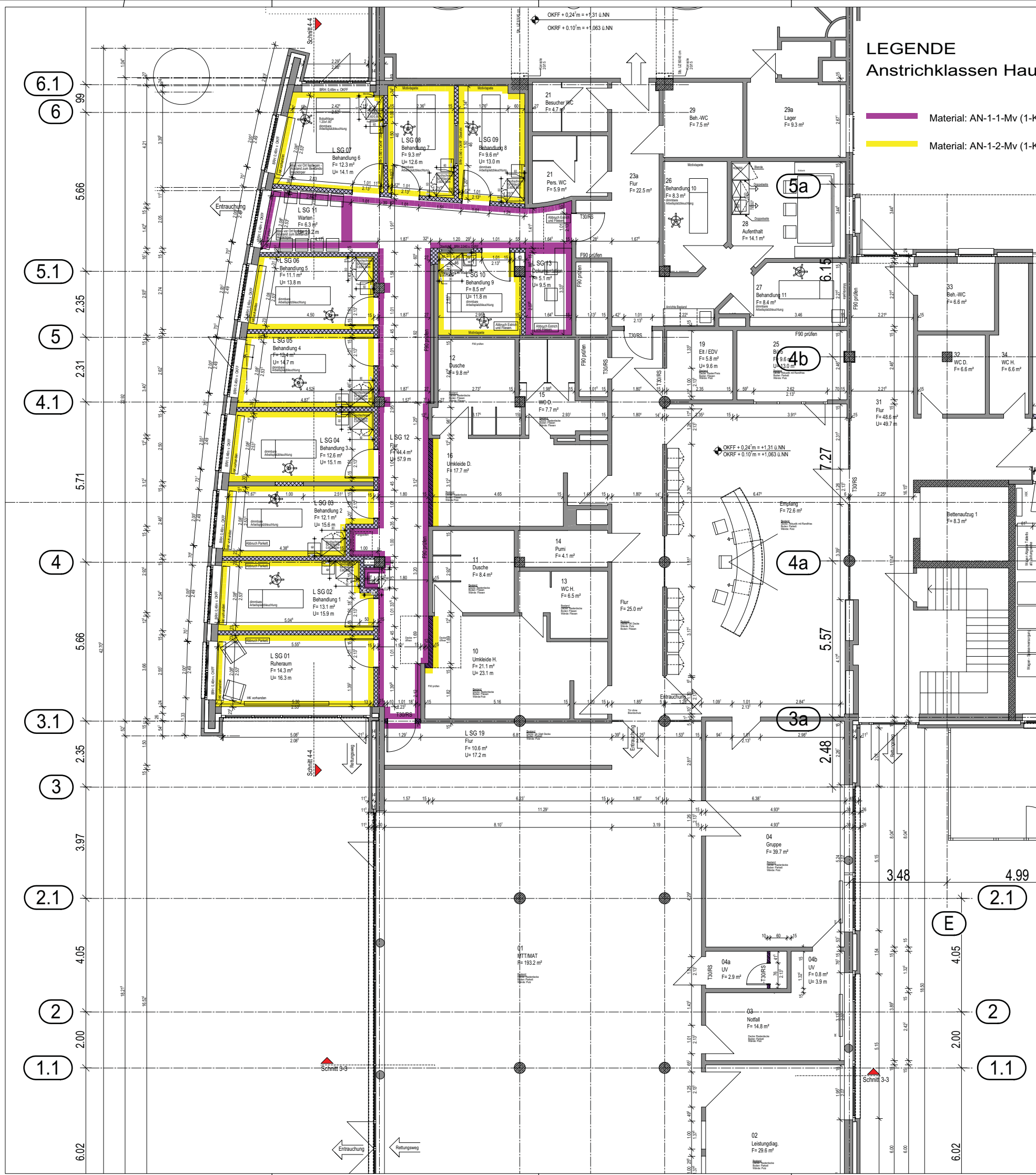

Index Datum Baustelle Folie Index-Nr.

**LEGENDE**

	Bestand - nicht Teil der Maßnahme	UZ	Unterzug
	Tür BESTAND	BGW	Biegeblechwert
	Wand ABRIS - Umbau Altbau	BRH	Brüstungsböhe fertig von OKFF
	Wand BESTAND - Umbau Altbau		Wandhydrant
	Mauerwerk		Entrauchung
	Beton		Entrauchung Schacht - Abluft
	Trockenbau - F30		Entrauchung Schacht - Zuluft
	Trockenbau - F90		Rauch- und Wärmeabzugsanlagen über Dach
	Trockenbau - BW Qualität		Fluchtweg
	Brandwand / Bauart Brandwand - Brandschicht		Ext. - Automatische Ölfier
	F90 Feuerbeständige Wand		Türstoppelanlage
	F30 Feuerhemmende Wand		Türstoppelanlage nach DIN 4102
	G30 Brandschutzverglasung		RS Rauchschutztür nach DIN 18095
	BRANDABSCHNITT		dt dichtschießende Tür
			dtS dicht- und selbstschließende Tür

- ALLGEMEINE ANGABEN ZU BRANDSCHUTZ - ANFORDERUNGEN SIEHE BRANDSCHUTZ-KONZEPT - PLÄNE GELTEN IN VERBINDUNG -

**Marien Hospital Papenburg - Aschendorf gGmbH**  
Neustrukturierung des Marien Hospital - 2. Bauabschnitt

**50-M-01.2\_L\_SG-Anstrichklassen**

Gewerk Maier  
Haus L SG

Proj.Nr.: 234	Maßstab:	Erstelldatum: 11.01.2024	Platzdatum: 07.08.2024	gez.: KL/Kör/Ab	Plannummer: 1386
Bauherr:	Marien Hospital Papenburg Aschendorf gGmbH Hauptkanal rechts 75 26871 Papenburg 04961 93-0				
Fachplaner:					
Architekt:					

Index:  
Grundriss  
AFU-Planung

HfB = 841 / 950 (0,80m)  
Alpian 2021





**Legende Elektroinstallation**

Beleuchtung	Leuchtmittel	Leuchtröhre
Leuchtenauslass	Präsenzmitter	Leutwerk
Leuchtenauslass Wand	Potenzialmeter	Klingelbatter
Leuchtenauslass 5-polig	Helligkeitssensor	Leuchtspeicher
Einbau / Aufbauleuchte	Bewegungsmelder	einzelne Zimmerleuchte
Downlight	Jalousieschalter	Rufaster Zug
Downlight	Potentialausgleichschleife	Zimmerleuchte
Langfeldleuchte	Haupt-Potentialausgleichschleife	Asbestleiste
Wandleuchte	Steckdose	FB - Tank
Spiegelleuchte	EDV-Netz-Steckdose	FB - Zugang
Retungsschleife	Drehstromsteckdose ...A	Bettenschem
Retungsschleife	Potentialausgleichschleife	Brütkanal
Sicherheitsleuchte	Schliesenschalter	Fußbodenkanal
Sicherheitsleuchte	E - Anschluss 230V / AW	Abfänger
Bereichsleuchte	E - Anschluss 400V / AW	Abfänger
Verteilung	Motor	Abfänger
Ausschalter	Erstlingsanschluss	Abfänger
Wochenschalter	Sonnenschutz	Zubehör
Wochenschalter mit Kontrollleuchte	RJ 45 - Datenbox (2-fach)	Fluchtrichtung
Wochenschalter	RJ 45 - Datenbox (4-fach)	Spezialm
Dimmer	HDMI - Dose	SR
Kreuzschalter	VISA - Dose	Handgeho
Servoschalter	Telefonsteckdose	Dualm
Servoschalter	Anschlussdose	Handgeho
Doppelbatter	Zweikriterien-Melder	Kamera
Leuchtmittel	Nicht-Automatischer Melder	

**LEGENDE Deckenplan**

Material / Raumhöhe ab OKFF	Raster-Einleuchte 620 x 620 mm
Gipkarton	Einbauleuchte
Gipkarton in F 30 Ausführung	Langfeld Einbauleuchte
Rasterdecke 625 x 625 mm	Zweikriterien-Melder
Metallpaneeldecke	Zweikriterien-Melder Zwischendecke
Revisionsöffnung	
Verriegelung	
Deckenkoffer	
P - Präsenzmitter	

**LEGENDE Deckenplan TGA**

Üftung	Zuluftventil
Umfüllgiperte	
Zs-Raubauss	

**LEGENDE**

Bestand - nicht Teil der Maßnahme	Unterzug
Tür BESTAND	BGW
Tür NEU	BRH
Wand Abriss - Umbau Altbau	Wandstand
Wand Bestand - Umbau Altbau	Entsorgung
Mauerwerk	Entsorgung Schacht - Abfall
Beton	Entsorgung Schacht - Zuluft
Trockenbau	Rauch- und Wärmeabzugsanlagen über Dach
Trockenbau - F30	Fluchung
Trockenbau - F90	AUT
Trockenbau - SW Qualität	Et - Automatische Öffner
Brandwand / Saugf Brandwand - Brandschutz TFA	Türstellanlage
Brandwand / Saugf Brandwand - Brandschutz TFA	Brandschutz nach DIN 4102
Feuerbelagde Wand	RS
Feuerhemmende Wand	Rauchschutzhür nach DIN 18095
Brandschutzverglasung	dichtschließende Tür
BRANDABSCHNITT	dicht- und selbstschließende Tür

- ALLGEMEINE ANGABEN ZU BRANDSCHUTZ - ANFORDERUNGEN SIEHE BRANDSCHUTZKONZEPT - PLÄNE GELTEN IN VERBINDUNG -



**D I-50-3.0G-06.2\_Haus H** Index: VORABZUG

**Deckenplan** Detail

**Verwaltung** AFU-Planung

Proj. Nr.: 234 Maßstab: 09.11.2023 Platzdatum: 30.07.2024 Proj. Nr.: 464 Plannummer: 464

Bauherr: Marion Hospital Papenburg Aschendorf gGmbH  
Hauptkanal rechts 75  
28871 Papenburg  
04961 93-0

Fachplaner:

**Anlage 6.1**

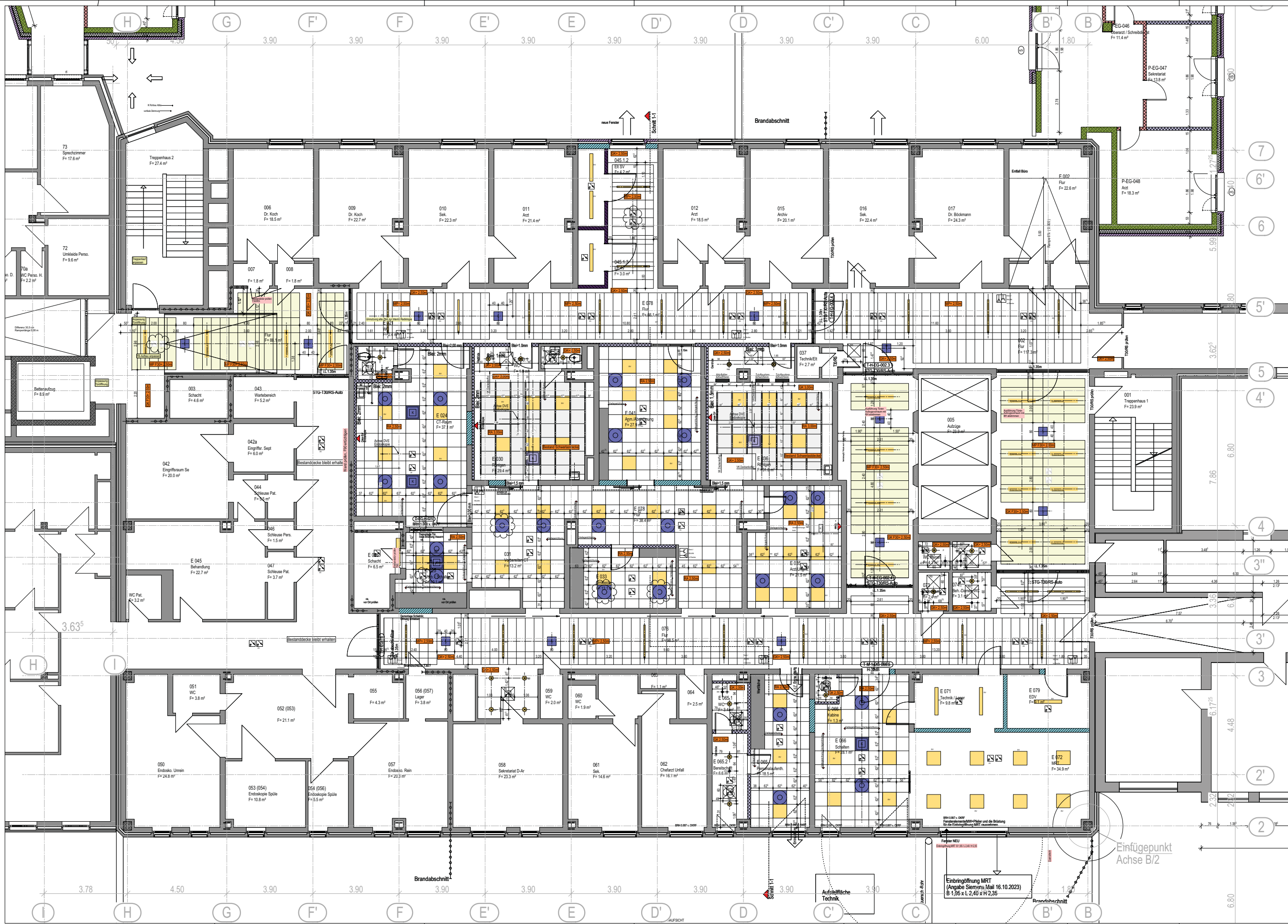

Index	Bezeichnung	Profil	Material
<b>LEGENDE Deckenplan</b>			
[Symbol]	Material / Raumböde ab OFF		
[Symbol]	Gipskarton		
[Symbol]	Gipskarton in F 30 Ausführung		
[Symbol]	Rasterdecke 625 x 625 mm		
[Symbol]	Metallpaneeldecke		
[Symbol]	Revisionsöffnung		
[Symbol]	Verriegelung		
[Symbol]	Deckenkoffer		
[Symbol]	Resten-Entleerleuchte 620 x 620 mm		
[Symbol]	Einbauleuchte		
[Symbol]	Langfeld Einbauleuchte		
[Symbol]	Zweikriterien-Melder		
[Symbol]	Zweikriterien-Melder Zwischendecke		
<b>LEGENDE Deckenplan TGA</b>			
[Symbol]	Lüftung		
[Symbol]	Umflüßigerte		
[Symbol]	Zu-/Abflüßigerte		
[Symbol]	Zuflüßigerte		
[Symbol]	Einzelraumflüßigerte		
[Symbol]	Präsenzmelder		

Index	Bezeichnung	Profil	Material
<b>LEGENDE MEDIZINISCHES UND EINRICHTUNGSPLANUNG</b>			
[Symbol]	VORHANDENE EINRICHTUNG		
[Symbol]	611 (4.2.0) LOSES MOBILAR		
[Symbol]	371 (2.4.1) EINBAULEUCHE		
[Symbol]	474 (3.4.9) MED.-TECHNISCHE FESTENBAUTEN		
[Symbol]	612 (4.4.4) LOSES MEDIZINISCHES GERÄT		
[Symbol]	412 (3.2.2) WASSERANLAGEN		
[Symbol]	473 (3.2.4) ELEKTROINSTALLATIONEN		
[Symbol]	475 (3.2.4) MEDIZINISCHE GASE		

Index	Bezeichnung	Profil	Material
<b>LEGENDE</b>			
[Symbol]	Bestand - nicht Teil der Maßnahme		
[Symbol]	Tür BESTAND		
[Symbol]	Tür NEU		
[Symbol]	Wand Bestand - Umbau Altbau		
[Symbol]	Wand NEU		
[Symbol]	Mauerwerk		
[Symbol]	Beton		
[Symbol]	Trockenbau - F30		
[Symbol]	Trockenbau - F90		
[Symbol]	Trockenbau - SW Qualität		
[Symbol]	BW		
[Symbol]	F90		
[Symbol]	F30		
[Symbol]	G30		
[Symbol]	Unterzug		
[Symbol]	Bleibegewert		
[Symbol]	BRH		
[Symbol]	Brüstungshöhe fertig von OFF		
[Symbol]	Wandhydrant		
[Symbol]	Entsorgung		
[Symbol]	Entsorgung Schacht - Abluft		
[Symbol]	Entsorgung Schacht - Zutuft		
[Symbol]	Rauch- und Wärmeabzugsanlagen über Dach		
[Symbol]	Fluchweg		
[Symbol]	EL - Automatische Öffner		
[Symbol]	Türschließer		
[Symbol]	Türschließer nach DIN 4102		
[Symbol]	RS		
[Symbol]	Rauchschutzhülse nach DIN 18095		
[Symbol]	dichtschließende Tür		
[Symbol]	dicht- und selbstschließende Tür		

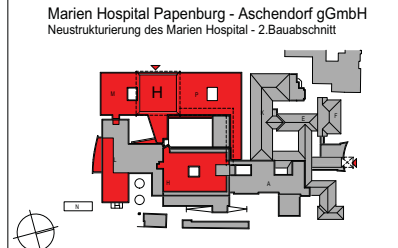

<b>Marion Hospital Papenburg - Ascendorf gGmbH</b> Neustrukturierung des Marion Hospital - 2. Bauabschnitt		Index: VORABZUG
<b>D I-50-EG-03.2_Haus H Röntgen</b> Deckenplan Röntgen		Detail: AFU-Planung
Proj.Nr.: 234	Maßstab: 1:500	Blatt: 462
Erstellt: 08.01.2024	Revisur: 15.07.2024	Proj. Nr.: HLK/AB
Bauführer: Marion Hospital Papenburg Ascendorf gGmbH Hauptkassier: 26871 Papenburg 04961 93-0		
Fachplaner:		

**Anlage 6.2**



VORABZUG		VORABZUG	
Index	Datum	Bearbeiter	Prüfer

LEGENDE		LEGENDE	
Material	Verfahren	Prüfer	Index
Material   Raumhöhe ab OKFF			
Gipskarton			
Gipskarton in F 30 Ausführung			
Rasterdecke 625 x 625 mm			
Metallpaneellecke			
Revisionsöffnung			
Verlegerichtung			
Deckenkoffer			
Präsenzmelder			

  

LEGENDE		LEGENDE	
Material	Verfahren	Prüfer	Index
Raster-Einleuchte 620 x 620 mm			
Einbaudownlight			
Langfeld Einbauleuchte			
Zweikriterien-Melder			
Zweikriterien-Melder Zwischendecke			

LEGENDE		LEGENDE	
Material	Verfahren	Prüfer	Index
Lüftung			
Umluftkühlergeräte			
Zu-/Abfluss			
Zuluftventil			

LEGENDE		LEGENDE	
Material	Verfahren	Prüfer	Index
Bestand - nicht Teil der Maßnahme		UZ	Unterzug
Tür BESTAND		BGW	Biegeblech
Tür NEU		BRH	Brüstungshöhe fertig von OKFF
Wand Abriss - Umbau Altbau		Wandhybrant	Wandhybrant
Wand Bestand - Umbau Altbau		Entsorgung	Entsorgung
Mauwerk		Entsorgung Schacht - Abluft	Entsorgung Schacht - Abluft
Beton		Entsorgung Schacht - Zuluft	Entsorgung Schacht - Zuluft
Trockenbau		Rauch- und Wärmeabzugsanlagen über Dach	Rauch- und Wärmeabzugsanlagen über Dach
Trockenbau - F30		Fluchtweg	Fluchtweg
Trockenbau - F90		AUT.	Et.-Automatischer Öffner
Trockenbau - BW Qualität		TFA	Türfeststellanlage
Brandwand / Bauart Brandwand - Brandabschnitt		T30/T90	Brandschutztür nach DIN 4102
F30		RS	Rauchschutztür nach DIN 18095
F30		dt	dichtschließende Tür
G30		dtb	dicht- und selbstschließende Tür

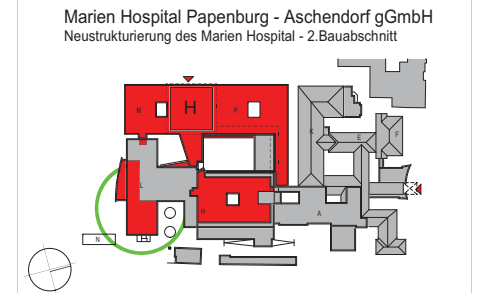

D I-50-1.OG-04.5_Umbau Haus L		Index:	VORABZUG
Deckenplan		Detail	
MVZ Neurologie/Diabetologie		AFU-Planung	
Proj. Nr.:	Maßstab:	Erstelldatum:	Plattdatum:
234		05.12.2023	30.07.2024
gcz.:	gcz.:	Kür:	Plannummer:
			461

Bauherr:	Marien Hospital Papenburg Aschendorf gGmbH
Hauptkanal rechts 75	26871 Papenburg
04961 93-0	
Fachplaner:	

**Anlage 6.3**





Index	Datum	Besteller	Planer	Index/Notiz
<p><b>LEGENDE Deckenplan</b></p> <ul style="list-style-type: none"> <li>[Orange Box] Material / Raumhöhe ab OKFF</li> <li>[Yellow Box] Gipskarton</li> <li>[Orange Box] Gipskarton in F 30 Ausführung</li> <li>[Red Box] Rasterdecke 625 x 625 mm</li> <li>[Blue Box] Metallpaneeldecke</li> <li>[Crossed Box] Revisionsöffnung</li> <li>[Crossed Box] Verlegerichtung</li> <li>[Crossed Box] Deckenkoffer</li> <li>[P] Präsenzmelder</li> </ul> <p><b>LEGENDE Deckenplan Leuchten</b></p> <ul style="list-style-type: none"> <li>[Yellow Box] Raster-Einbauleuchte 620 x 620 mm</li> <li>[Yellow Box] Einbaudownlight</li> <li>[Yellow Box] Langfeld Einbauleuchte</li> <li>[Crossed Box] Zweikriterien-Melder</li> <li>[Crossed Box] Zweikriterien-Melder Zwischendecke</li> </ul> <p><b>LEGENDE Deckenplan TGA</b></p> <ul style="list-style-type: none"> <li>[Blue Box] Lüftung</li> <li>[Blue Box] Umfuhrlüftergeräte</li> <li>[Blue Box] Zu-/Abluftauslass</li> <li>[Blue Box] Zuluftventil</li> </ul> <p>Bestand - nicht Teil der Maßnahme</p>				

LEGENDE	
[Grey Box] Bestand - nicht Teil der Maßnahme	[UZ] Unterzug
[Line] Tür BESTAND	[BGW] Biegeblechwert
[Line] Tür NEU	[BRH] Brüstungshöhe fertig von OKFF
[Line] Wand Abriss - Umbau Altbau	[Wandhydrant]
[Line] Wand Bestand - Umbau Altbau	[Ent Rauchung]
[Line] Mauerwerk	[Ent Rauchung Schacht - Abluft]
[Line] Beton	[Ent Rauchung Schacht - Zuluft]
[Line] Trockenbau - F30	[Rauch- und Wärmeabzugsanlagen über Dach]
[Line] Trockenbau - F90	[Fluchtweg]
[Line] Trockenbau - BW Qualität	[AUT. Ek - Automatischer Offener Türfeststellanlage]
[Line] Brandwand / Bauart Brandwand - Brandschnitt	[TFA Türfeststellanlage]
[Line] F90 Feuerbeständige Wand	[T30/T90 Brandschutztür nach DIN 4102]
[Line] F30 Feuerhemmende Wand	[RS Rauchschutztür nach DIN 18095]
[Line] G30 Brandschutzverglasung	[dt dichtschließende Tür]
[Line] BRANDABSCHNITT	[dts dicht- und selbstschließende Tür]

- ALLE GEMEINSAMEN ANGABEN ZU BRANDSCHUTZ - ANFORDERUNGEN SIEHE BRANDSCHUTZKONZEPT - PLÄNE GELTEN IN VERBINDUNG -

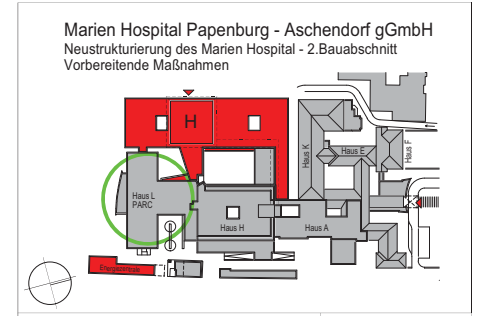

<p><b>Marien Hospital Papenburg - Aschendorf gGmbH</b> Neustrukturierung des Marien Hospital - 2. Bauabschnitt Vorbereitende Maßnahmen</p>	
<p>D I-50-SG-02.5_Umabu Haus L</p>	
Deckenplan	Index: VORABZUG
Umbau zur Physiotherapie	Detail
Proj. Nr.: 234	Maßstab: 1:500
Erstelldatum: 05.12.2023	Prüfdatum: 30.07.2024
gez.: [Signature]	Plannummer: 460
<p>Bauherr: Marien Hospital Papenburg Aschendorf gGmbH Hauptkanal rechts 75 28871 Papenburg 04961 93-0</p>	
<p>Fachplaner:</p>	

**Anlage 6.4**

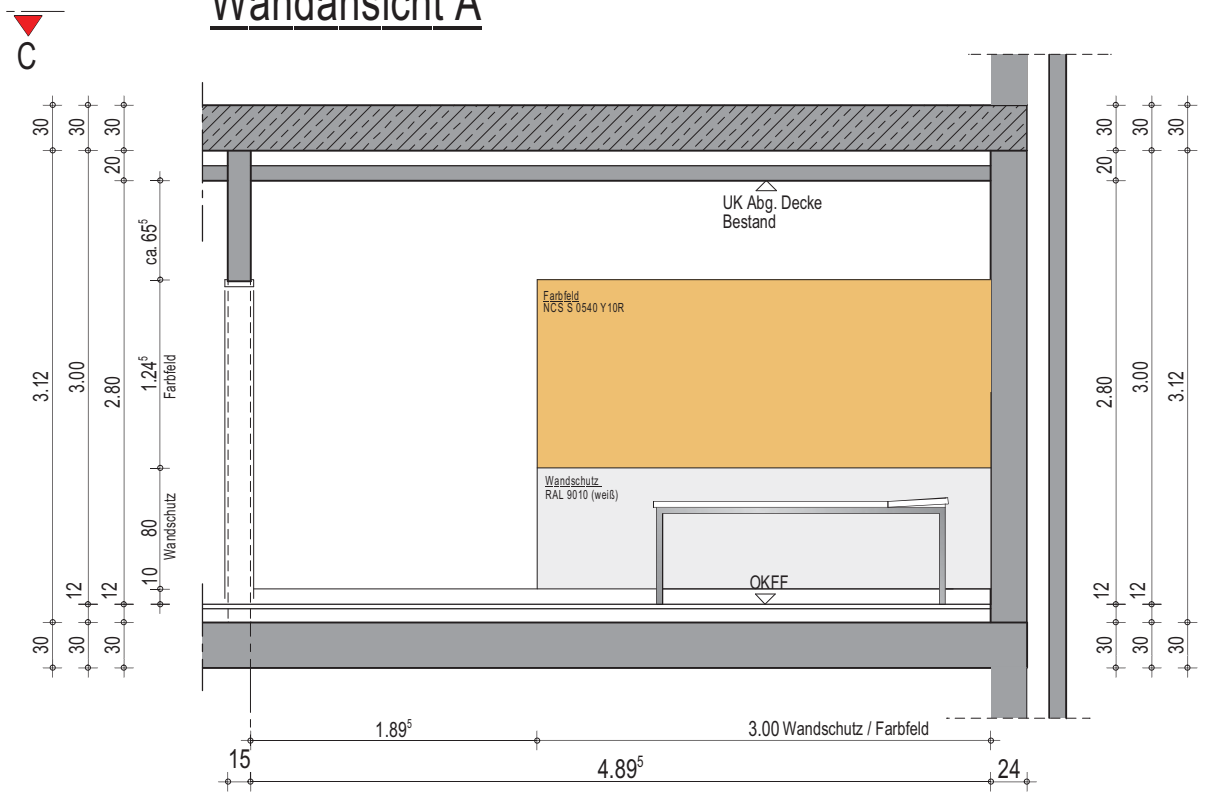
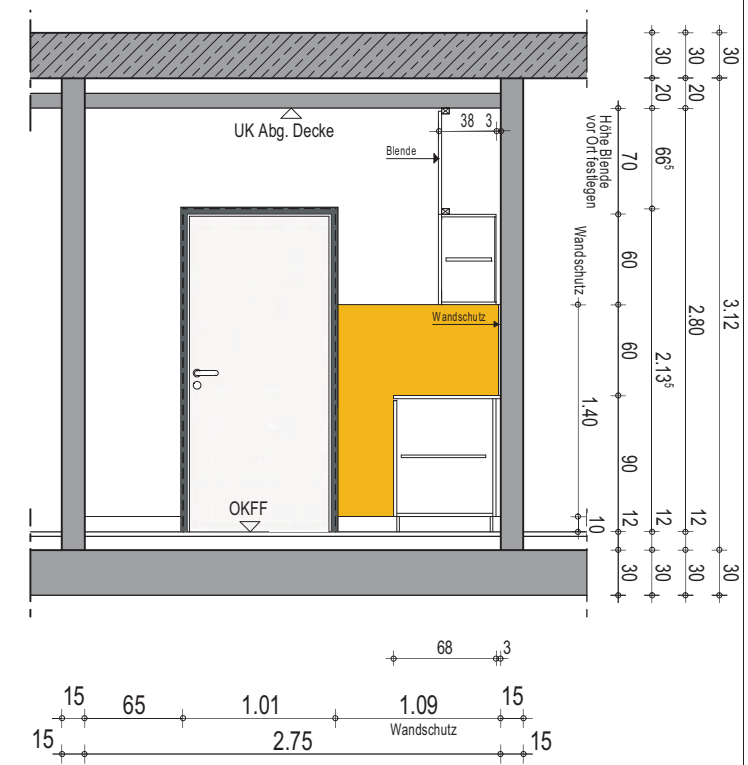
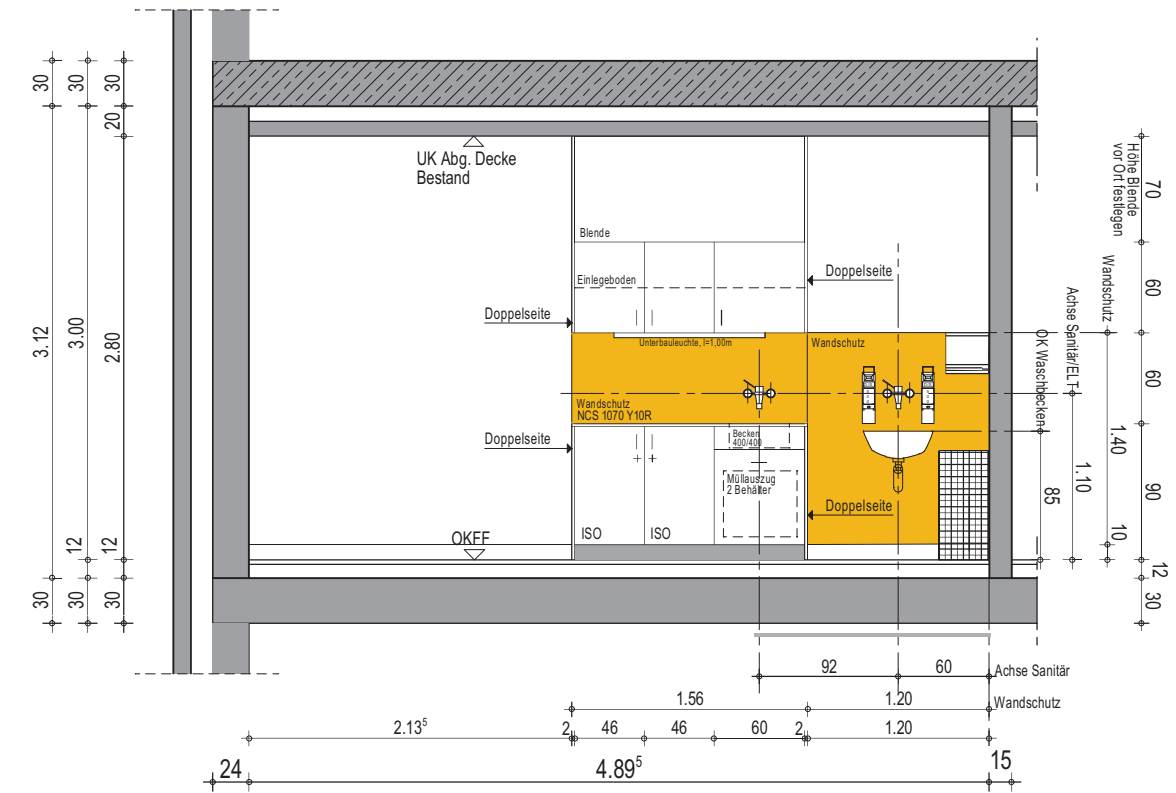
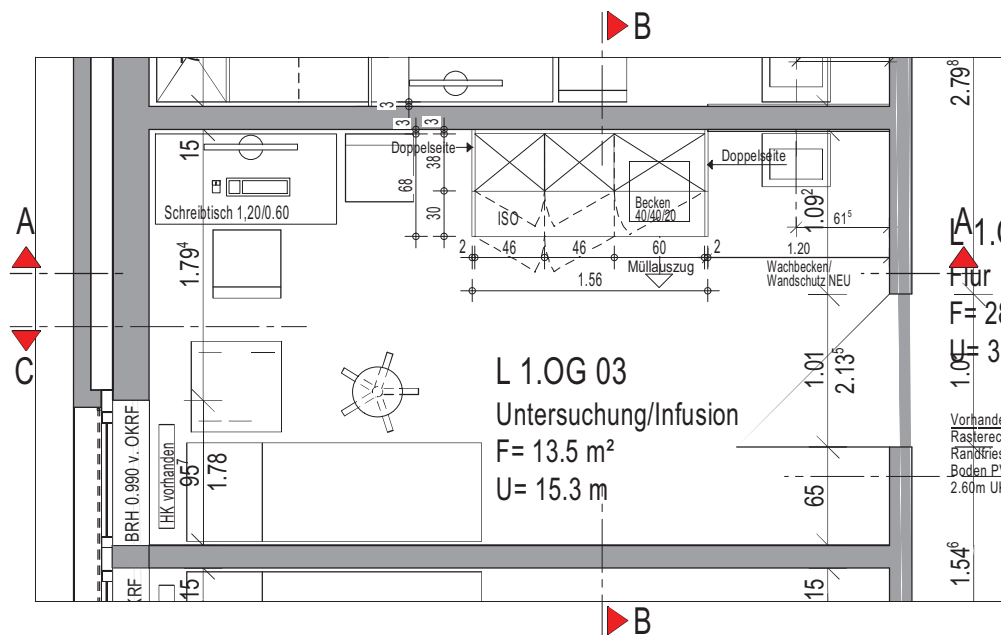

# Anlage 7.1

<b>Marien Hospital Papenburg Aschendorf gGmbH</b> <b>Vorbereitenden Maßnahmen</b>  <b>50-WA_L 1.0G 03 Untersuchung/Infusion</b> <b>Wandansicht</b> <b>Haus L 1.0G</b>	Wandansicht		AFU-Planung	
	Proj Nr: 234	Plan Nr: 2543	Index:	
	gez.: KL/Kör/Ab	M: 1:50	31.07.2024	

H/B = 297 / 420 (0.12m<sup>2</sup>)

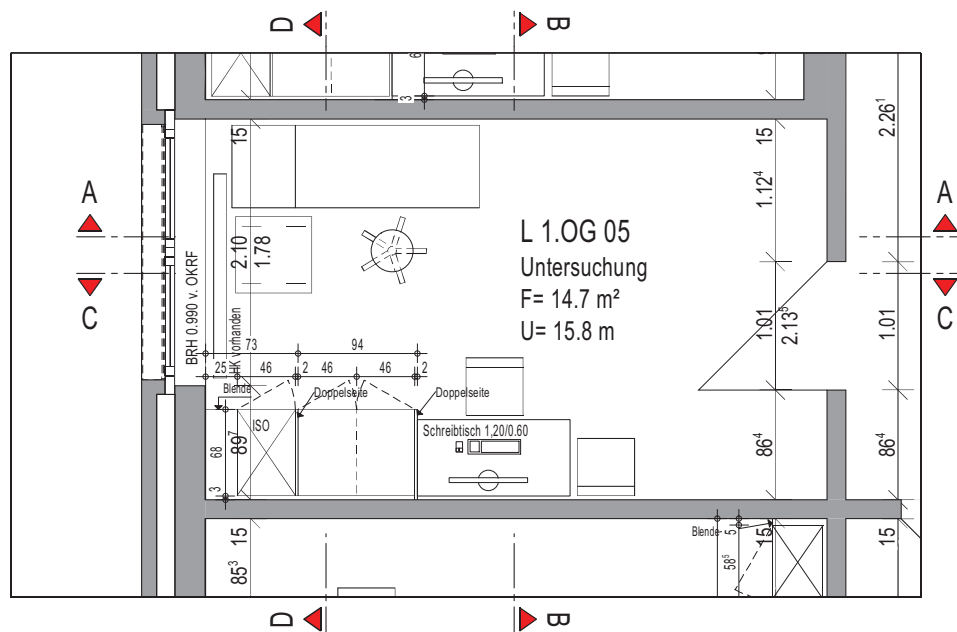

Arbeitszeile baugleich im Raum L1.OG 02 und L 1.OG 04 mit 5cm Blende verbauen.

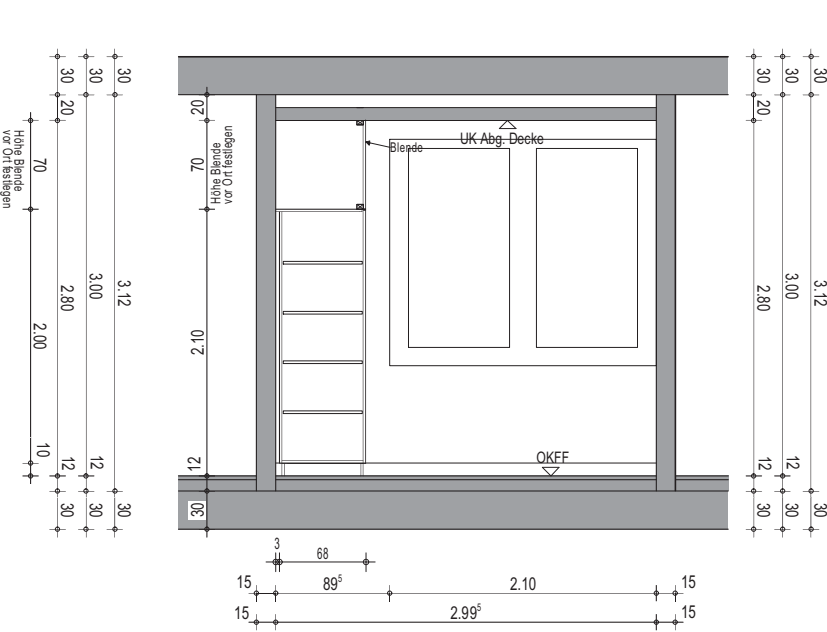
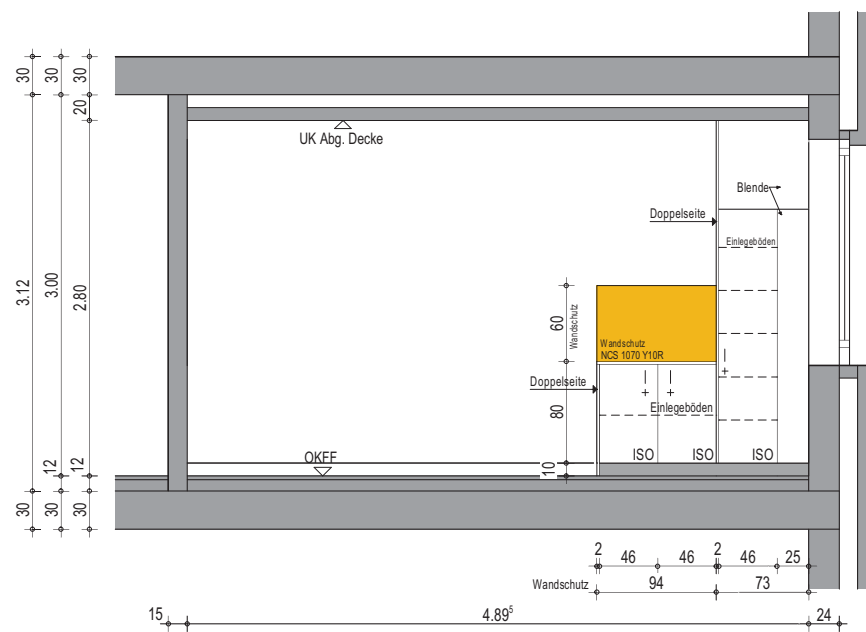
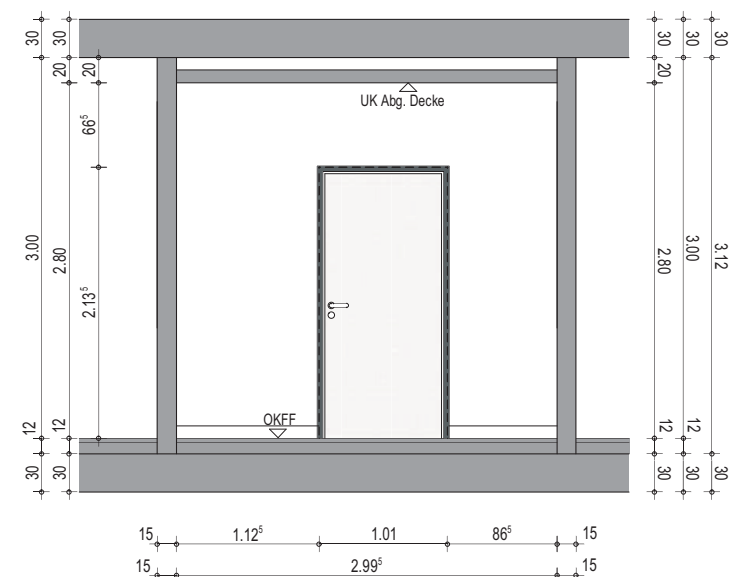
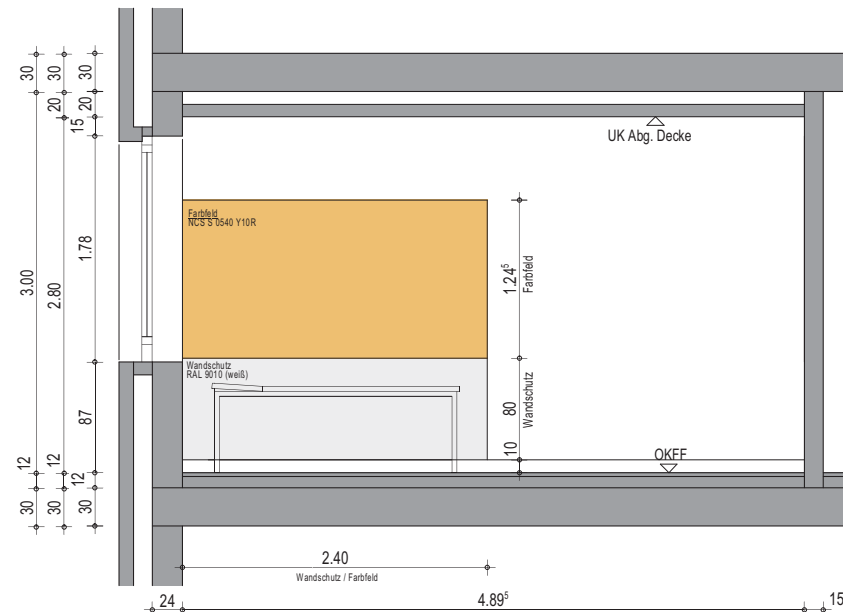

## Anlage 7.2

Marien Hospital Papenburg Aschendorf gGmbH  
Vorbereitenden Maßnahmen



50-WA\_L 1.OG 05 Untersuchung  
Haus L 1.OG

H/B = 297 / 500 (0.15m<sup>2</sup>)

Detail		AFU-Planung
Proj Nr: 234	Plan Nr: 2551	Index:
gez.: Kör		31.07.2024

Allplan 2024



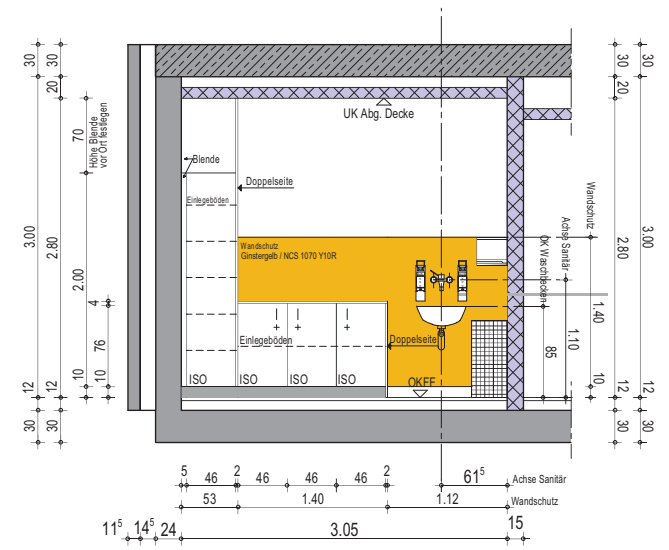
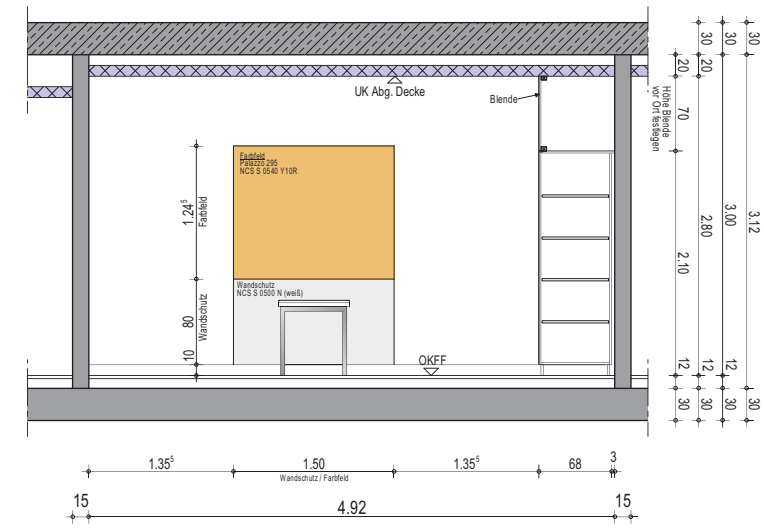
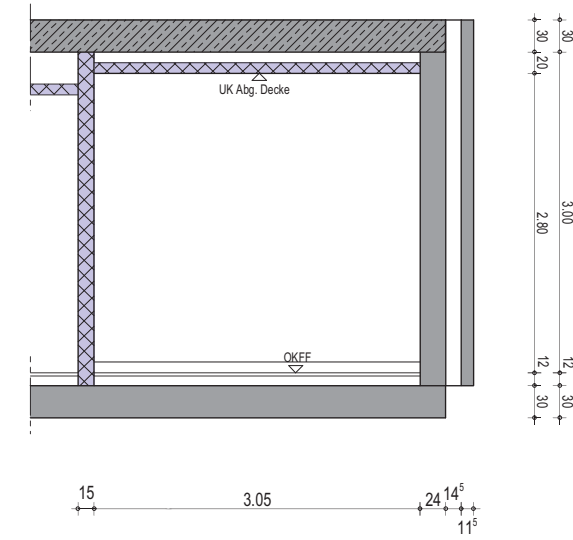
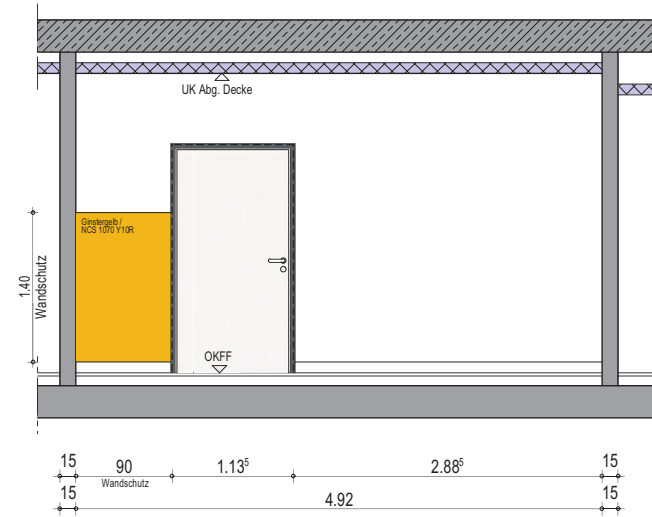
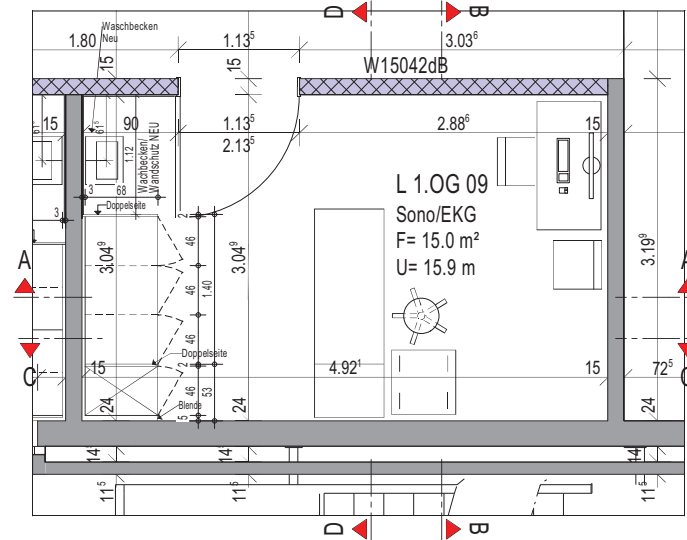

### Anlage 7.3

Marien Hospital Papenburg Aschendorf gGmbH		Wandansicht		AFU-Planung
Vorbereitenden Maßnahmen		Proj Nr: 234	Plan Nr: 2540	Index:
		gez.: KL/Kör/Ab	31.07.2024	
50-WA_L 1.OG 09 Sono/EKG				
Wandansicht Haus L 1.OG				
H/B = 420 / 594 (0.25m <sup>2</sup> )				

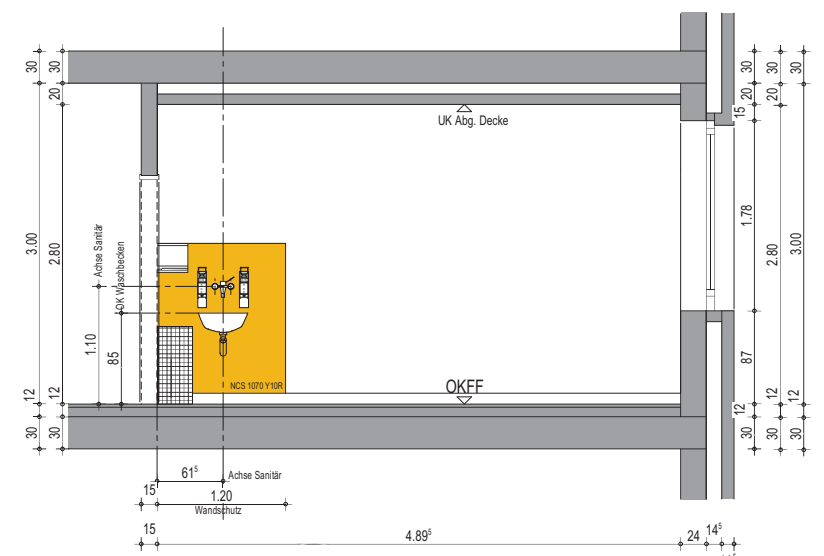
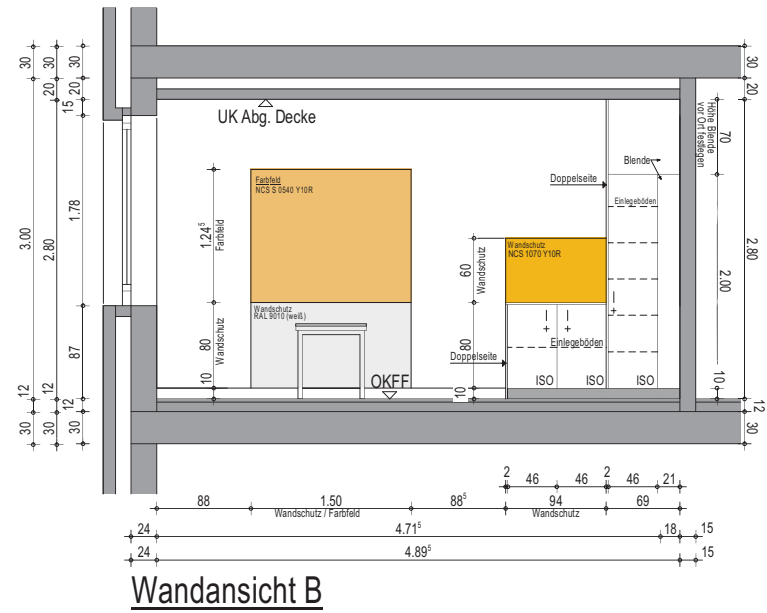
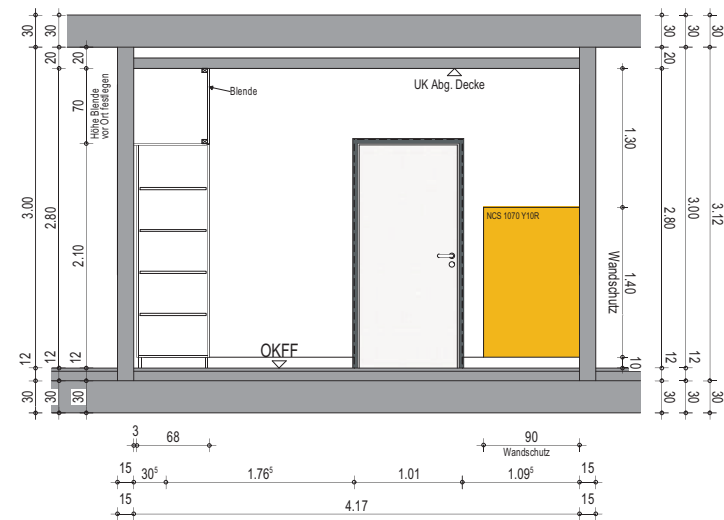
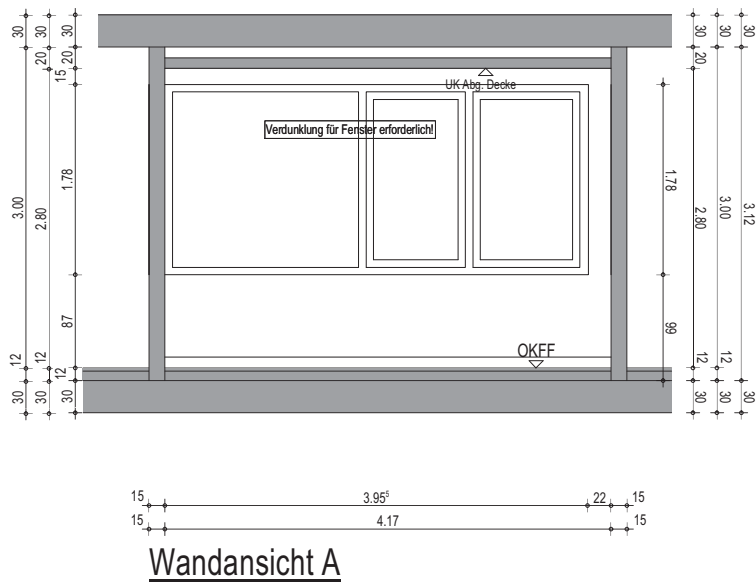
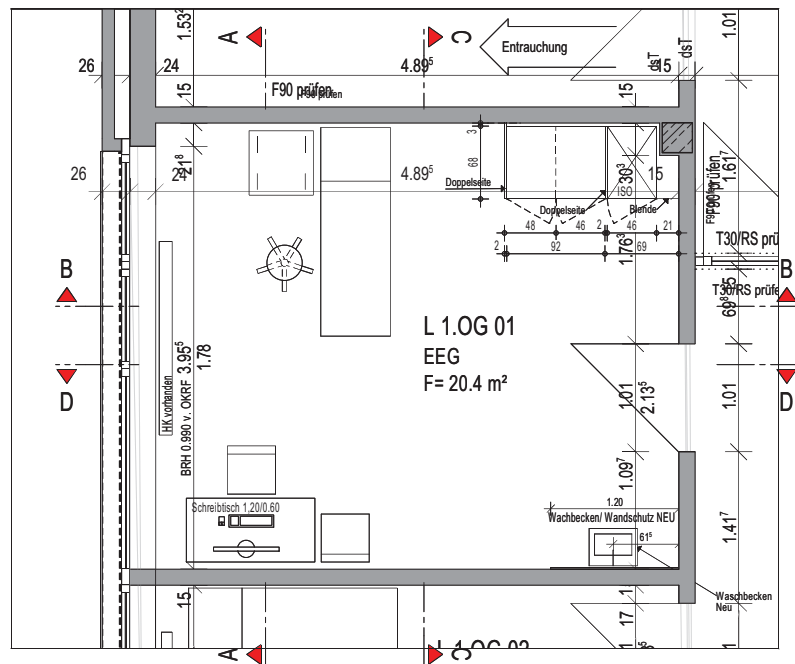

### Anlage 7.4

<b>Marien Hospital Papenburg Aschendorf gGmbH</b> <b>Vorbereitenden Maßnahmen</b>		<b>Wandansicht</b> Proj Nr: 234    Plan Nr: 2541    Index:	
 <b>50-WA_L 1.OG 01 EEG</b> Wandansicht Haus L 1.OG		gez.: KL/KGr/Ab    31.07.2024	
H/B = 297 / 594 (0.18m²)		AFU-Planung	

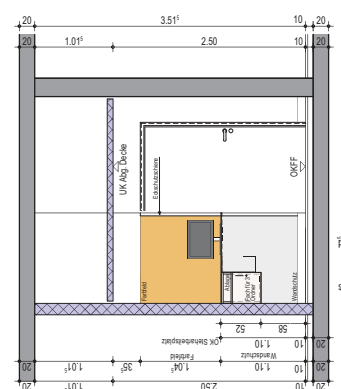

Wandansicht D.1

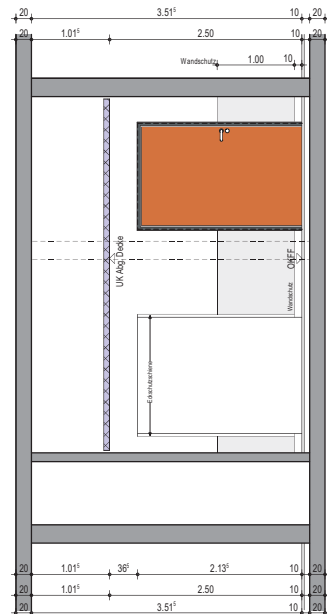

Wandansicht D

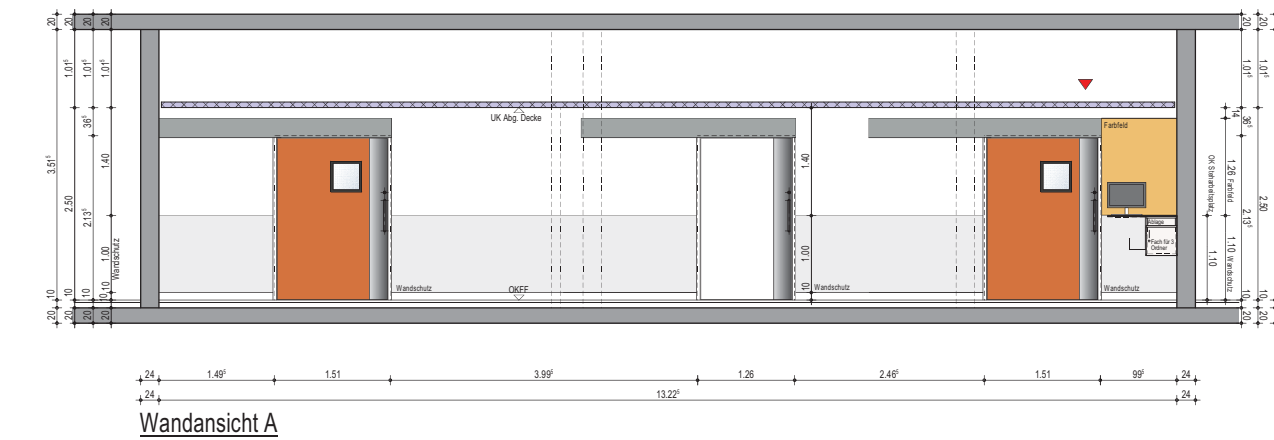

Wandansicht A

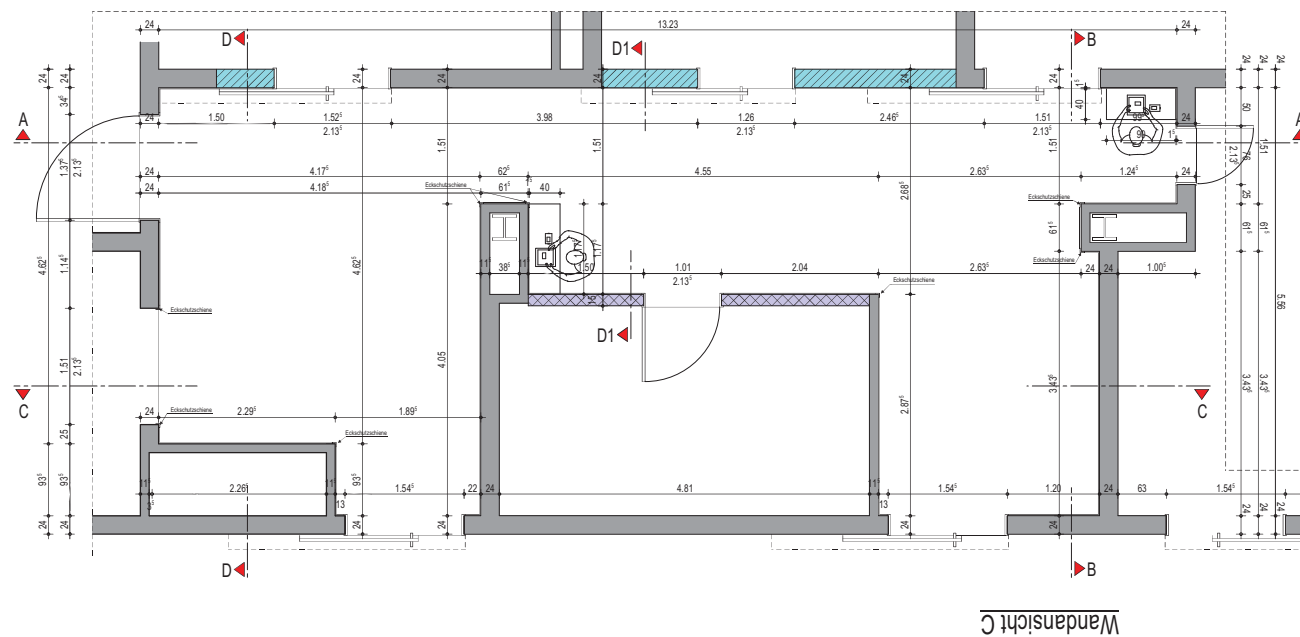

Wandansicht C

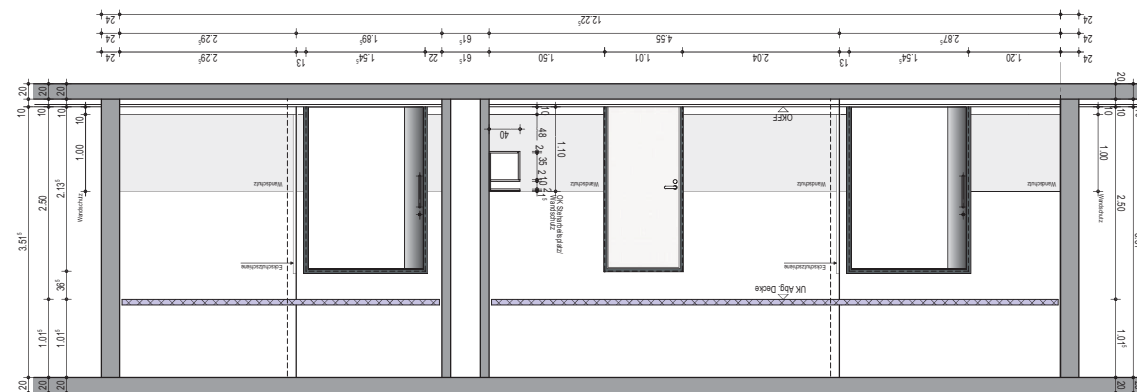

Wandansicht B

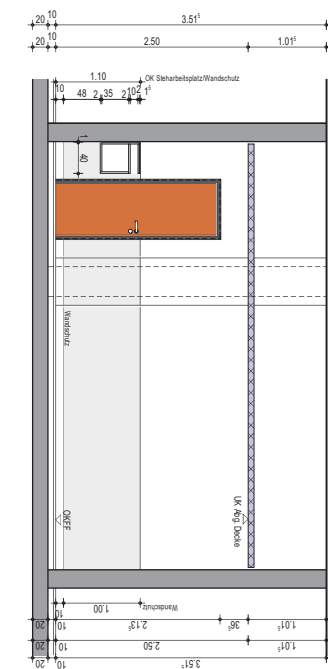

Anlage 7.6

Marien Hospital Papenburg Ascendorf gGmbH		AFU-Planung	
Vorbereitenden Maßnahmen		Proj Nr. 234	Plan Nr. 2570
H 50-11 WA_E078 Vorbereiten		gez.: Kör	Index: 31.07.2024
Wandansicht Haus H EG Röntgen			

H/B = 450 / 825 (0.37m<sup>2</sup>)

Allplan 2024



## Anlage 8.1

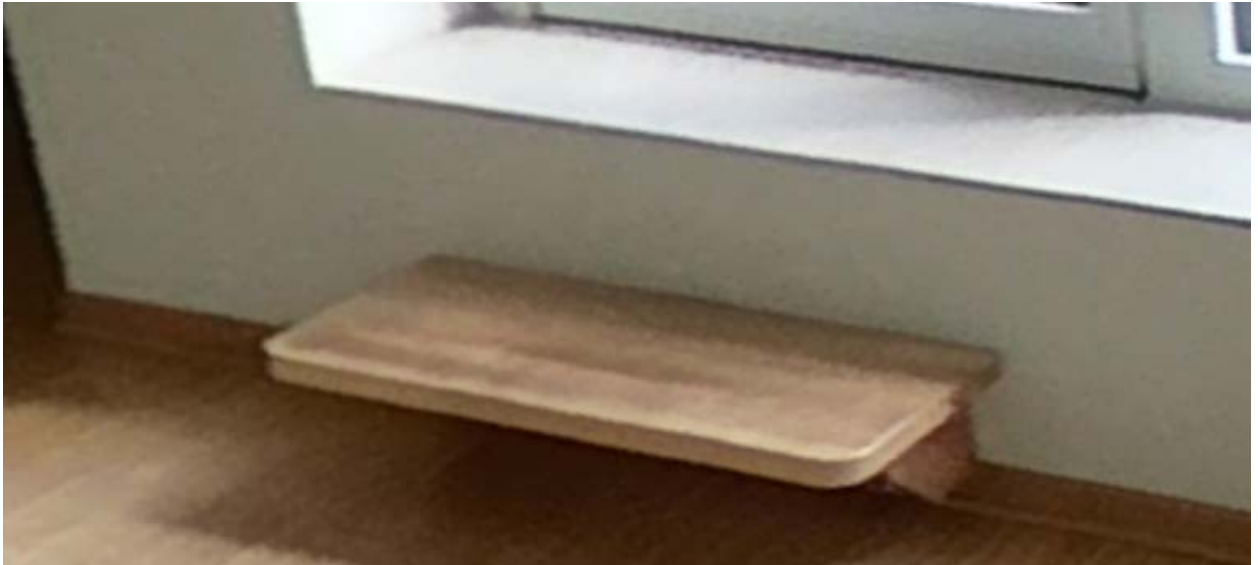

Bestandsfotos Wandstufe

## Anlage 8.2



Bestandsfotos vorhandene Handläufe

### Anlage 8.3



Bestandsfotos vorhandene Handläufe



## Anlage 8.4

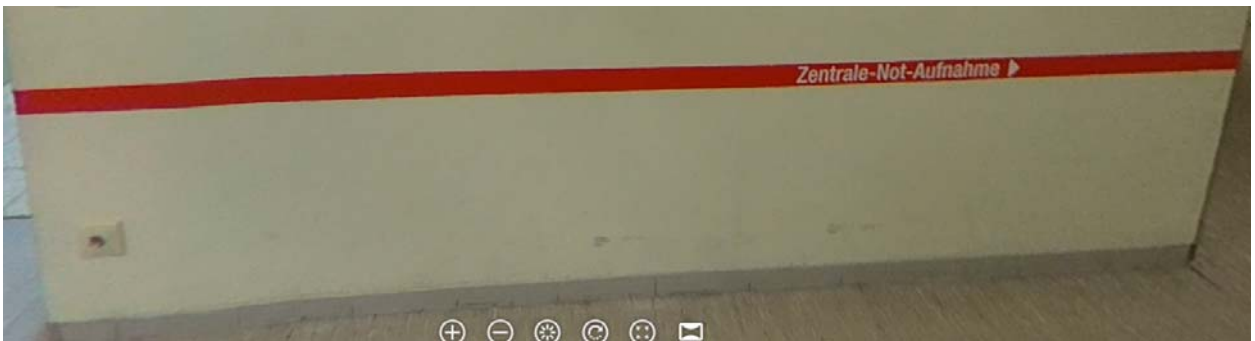

Bestandsfotos Wand-Leitsystem

## Anlage 8.5



Bestandsfotos Wand-Leitsystem

## Anlage 8.6

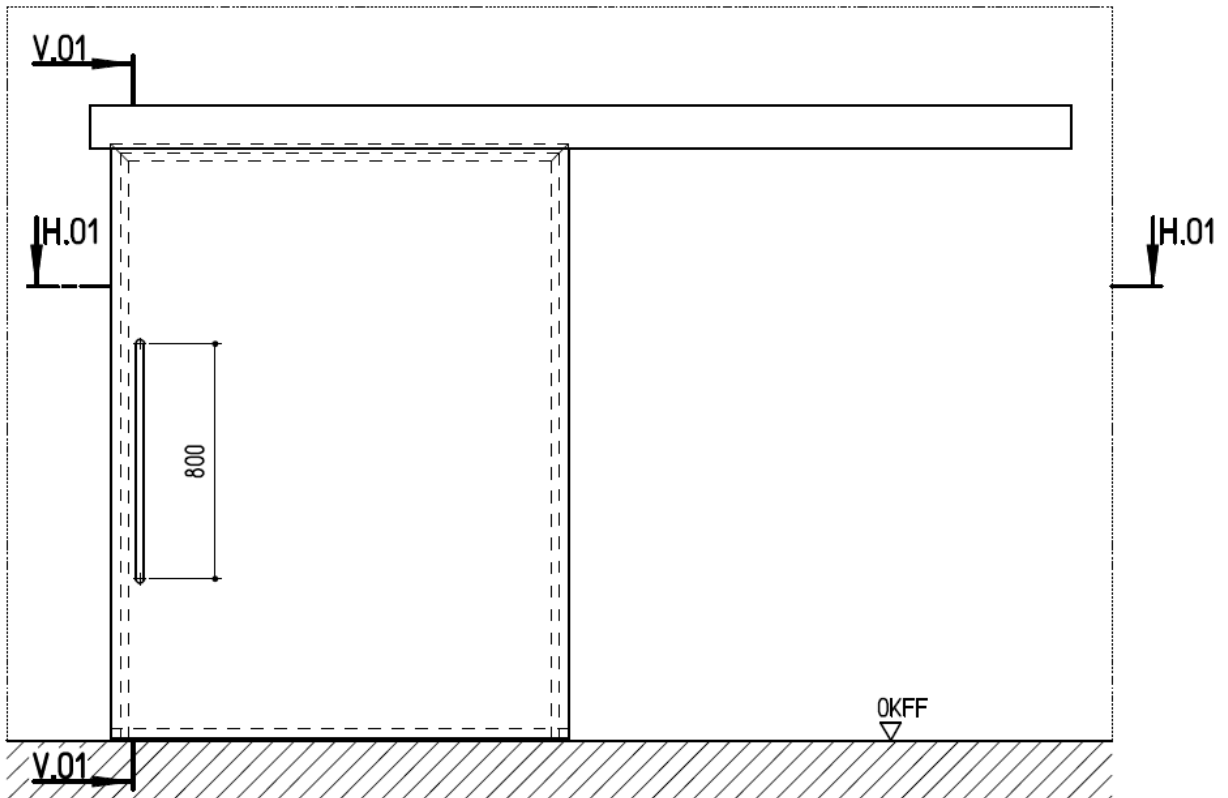

▲ Schematische Tür-Ansicht Antriebsseite

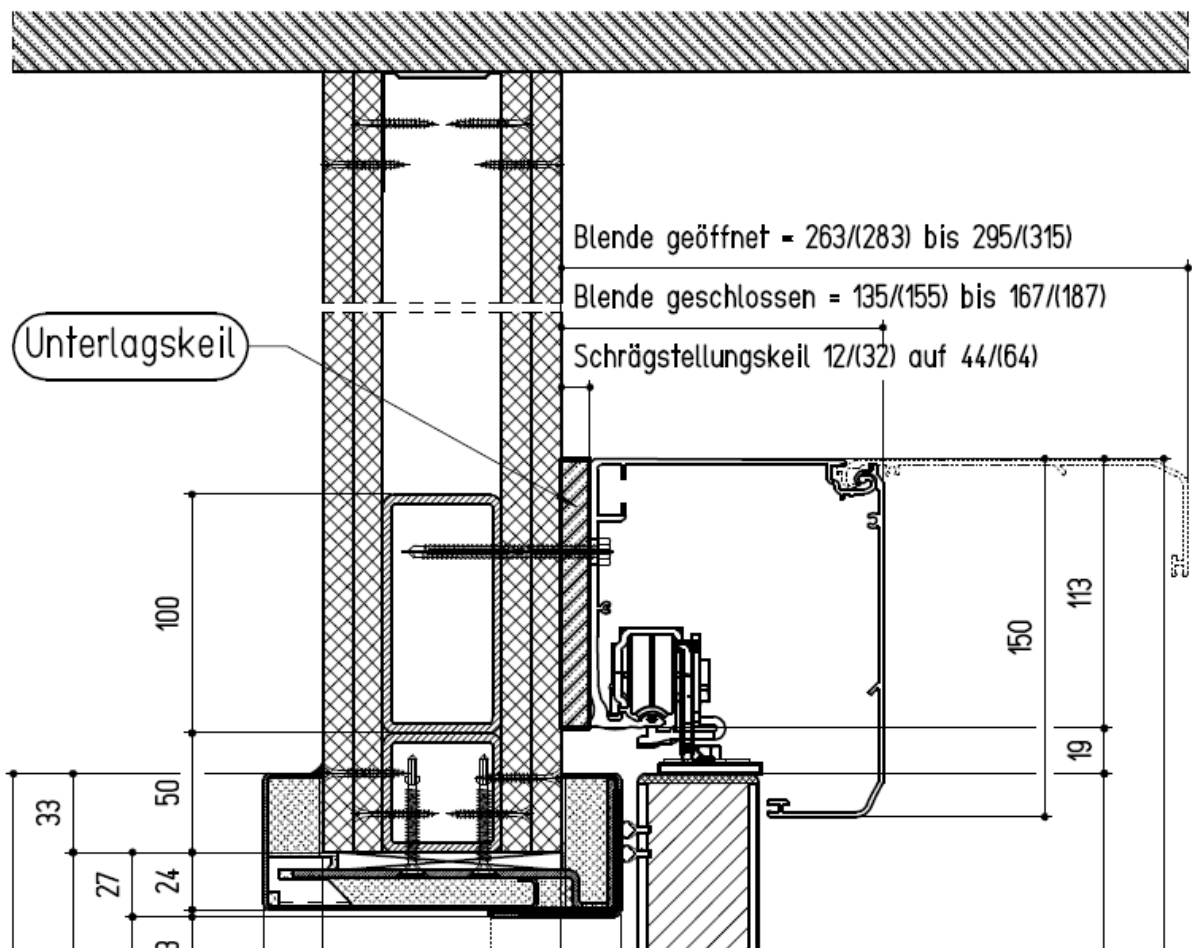

Prinzipdarstellung Laufwerkskasten, Schiebetür